



Yo y mi Dell



-  **NOTA:** Una NOTA proporciona información importante que le ayuda a utilizar su equipo de la mejor manera posible.
-  **PRECAUCIÓN:** Un mensaje de PRECAUCIÓN indica la posibilidad de daños en el hardware o la pérdida de datos si no se siguen las instrucciones.
-  **AVISO:** Un mensaje de AVISO indica el riesgo de daños materiales, lesiones o incluso la muerte.

Copyright © 2015 Dell Inc. Todos los derechos reservados. Este producto está protegido por las leyes de EE. UU. y las leyes internacionales sobre el derecho de copia y la propiedad intelectual. Dell™ y el logotipo de Dell son marcas comerciales de Dell Inc. en Estados Unidos y otras jurisdicciones. El resto de marcas y nombres que se mencionan son marcas comerciales de sus respectivas empresas.

Contenido

Configuración de su equipo	11
Conexión a Internet	11
Conexión a Internet por medio de LAN	11
Conexión a Internet por medio de WLAN	11
Conexión a Internet mediante WWAN	12
Configuración del audio	13
Configuración del audio 5.1/7.1	14
Conexión de los altavoces 5.1	15
Conexión de los altavoces 7.1	16
Configuración de la impresora	17
Configuración de la cámara web	18
Cámara web integrada	18
Cámara web externa	18
Configuración de Bluetooth	18
Configuración de la cámara RealSense 3D de Intel	18
Acerca de su equipo	19
Adaptador de alimentación	19
Batería	20
Batería de tipo botón	20
Superficie táctil	21
Pantalla	21
Pantalla táctil	21
3D	22

Cámara	22
Cámara Web	22
Cámara 3D	22
Cámara RealSense 3D de Intel	22
Pantalla de conexión inalámbrica	22
Teclado	23
Teclado físico	23
Retroiluminación del teclado	24
Teclado en pantalla	24
Tipos de conexión de teclado	24
Conexión por cable	25
Inalámbrico	25
Etiqueta de servicio y Código de servicio rápido	25
Ubicación de la etiqueta en su equipo	25
Sitio Web de asistencia de Dell	26
Programa de configuración del BIOS.	26
Dispositivo de almacenamiento	26
Dispositivos de almacenamiento internos	26
Dispositivos de almacenamiento extraíbles	27
Discos y unidades ópticas	27
Tarjetas de memoria	28
Módulo de memoria	30
Placa base	31
Conjunto de chips	31
Procesador	31
Ventilador del equipo	32
Grasa térmica	33

Tarjeta de vídeo	33
Sintonizadores de TV	34
Interno	34
Externo	34
Altavoces	35
Audio 2.1	35
Audio 5.1	35
Audio 7.1	36
Cámara Web	36
Red	36
Red de área local (LAN)	36
Red de área local inalámbrica (WLAN)	36
Red de área amplia inalámbrica (WWAN)	37
Red de área personal inalámbrica (WPAN)	37
Módem	37
Enrutador	37
Controlador de interfaz de red (NIC)	38
Adaptador de Red de área local inalámbrico (WLAN)	38
Adaptador de Red de área extensa inalámbrica (WWAN)	38
Bluetooth	38
Transmisión de datos en proximidad	38
Uso del equipo	40
Carga de la batería	40
Uso del teclado	40
Métodos abreviados del teclado	40
Accesos directos del teclado — Windows 8.1/Windows RT	43
Personalización del teclado	44
Uso del teclado numérico en un portátil	45

Uso de la superficie táctil	46
Gestos de la superficie táctil	46
Desplazamiento	46
Zoom	48
Rotación	49
Movimiento rápido	49
Inicio rápido	49
Uso de la pantalla táctil	50
Movimientos en la pantalla táctil	50
Zoom	50
Espera	51
Movimiento rápido	51
Rotación	52
Desplazamiento	52
Uso de Bluetooth	53
Conexión de un dispositivo Bluetooth a su equipo o tableta	53
Uso de la cámara web	54
Captura de una imagen estática	54
Como grabar un vídeo	55
Selección de la cámara y el micrófono	55
Puertos y conectores	56
Audio	56
Tipos de puertos de audio	56
USB	57
Puertos USB	58
eSATA	59
Matriz de gráficos visual (VGA)	59

Interfaz visual digital (DVI)	59
DisplayPort	60
Mini-DisplayPort	60
Ventajas de DisplayPort	60
HDMI	60
Ventajas de HDMI	60
HDMI mini	61
HDMI micro	61
S/PDIF	61
Software y aplicaciones	62
Absolute	62
Obtención de ayuda en Absolute	62
My Dell Downloads	62
Dell SupportAssist	63
Descargar Dell SupportAssist	63
Acceso a SupportAssist	63
PC CheckUp	64
Solution Station	64
Ofertas de Solution Station	65
Quickset	66
Instalación de Quickset	66
Aplicaciones NVIDIA 3D	66
Cómo jugar juegos en 3D	66
Métodos abreviados del teclado	67
DellConnect	68

Restauración de su sistema operativo	69
Opciones de recuperación de sistema	69
Dell Backup and Recovery	70
Dell Backup and Recovery Básico	70
Acceso a Dell Backup and Recovery	70
Creación de discos de reinstalación del sistema	71
Restauración del equipo	71
Dell Backup and Recovery Premium	71
Actualización a Dell Backup and Recovery Premium	71
Restauración de datos desde una copia de seguridad del sistema	71
Restauración de archivos específicos o carpetas desde la Copia de seguridad de todo el sistema	72
Restauración de archivos específicos o carpetas desde una Copia de seguridad de archivos y carpetas	72
Creación de una Copia de seguridad de todo el sistema	72
Dell Factory Image Restore	73
Acceso a Dell Factory Image Restore	73
Inicio de Dell Factory Image Restore	74
Restaurar sistema	75
Windows 10	75
Uso de Restaurar sistema	75
Cómo deshacer la última Restauración del sistema	76
Windows 8.1	76
Uso de Restaurar sistema	76
Cómo deshacer la última Restauración del sistema	76
Windows 7	76
Uso de Restaurar sistema	76
Cómo deshacer la última Restauración del sistema	77

Disco del sistema operativo	77
Reinstalación del sistema operativo usando el disco del sistema operativo	77
Discos de reinstalación del sistema	78
Restauración de su equipo mediante el disco de reinstalación del sistema	78
Solución de problemas	79
Pasos básicos sobre la solución de problemas	79
Diagnósticos	79
Evaluación del sistema antes de la inicialización	79
Cómo invocar PSA	80
PSA mejorada	80
LCD BIST	81
Inicio de LCD BIST	81
Cómo invocar ePSA	82
Códigos de sonido	83
BIOS	84
Cambio de la configuración del BIOS	84
Acceso al programa de configuración del BIOS	84
Restablecimiento de la contraseña del BIOS	85
Retirar la batería del CMOS	85
Utilizar el puente de la placa base	85
Cambio de la secuencia de inicio	86
Uso del Menú de Inicio	86
Uso del programa de configuración del BIOS	86

Obtención de ayuda y cómo ponerse en contacto con Dell	87
Obtención de ayuda	87
Cómo ponerse en contacto con Dell	88
Referencias	89
Mantenimiento del equipo	89
Administración de energía	89
Configuración de los valores de alimentación	90
Configuración del comportamiento del botón de encendido	91
Mejora de la duración de la batería	91
Modo de longevidad de Dell	92
Modo de escritorio de Dell	93
Consejos sobre migración	93
Migración de un sistema operativo Windows a uno nuevo	93
Instrucciones sobre la ergonomía	94
Dell y el entorno	95
Política de conformidad reglamentaria	97
Póngase en contacto con el sitio web para obtener información sobre la conformidad reglamentaria	97
Información adicional sobre conformidad	97

Configuración de su equipo

El procedimiento de instalación varía según el equipo. Para obtener instrucciones de configuración específicas de su equipo o tableta, consulte la *Guía de inicio rápido* que se envió con su equipo o en www.dell.com/support.

Conexión a Internet

Puede conectar su equipo a Internet a través de cable, DSL, acceso telefónico o una conexión WWAN. También puede instalar un enrutador inalámbrico o de cable para compartir su conexión a Internet por cable o DSL con varios dispositivos. Algunos de los módems de cable y DSL también incluyen enrutadores inalámbricos.

 **NOTA:** Antes de conectar su equipo Internet con un módem de cable o DSL, asegúrese de que su módem de banda ancha y el enrutador estén configurados. Para obtener información sobre la configuración de su módem y enrutador, póngase en contacto con su proveedor de servicios de Internet.



Conexión a Internet por medio de LAN

1. Conecte el cable Ethernet al módem o enrutador y a su equipo.
2. Revise los indicadores de actividad en el módem o el enrutador.
 **NOTA:** Algunos equipos no tienen indicadores de actividad.
3. Abra su explorador de web para verificar la conexión de Internet.

Conexión a Internet por medio de WLAN

 **NOTA:** Asegúrese de que la conexión Wi-Fi esté habilitada en su equipo. Para obtener la ubicación específica de la etiqueta en su dispositivo, consulte la *Guía de Inicio rápido* que se envió con su equipo o en el sitio www.dell.com/support.

Windows 10

1. En el menú de notificaciones, haga clic o toque el icono de conexión inalámbrica 
 **NOTA:** En Windows 8.1/Windows RT, haga clic o toque **Configuración** en la barra lateral de los botones de acceso y, a continuación, haga clic o toque .
2. Haga clic o toque la red a la que desea conectarse.
3. Haga clic o toque **Conexión**.

 **NOTA:** Introduzca la contraseña de red, si se le indica. Es posible que haya configurado la contraseña de red al configurar el enrutador, o que el enrutador tenga una contraseña de red predeterminada. Para obtener más detalles, póngase en contacto con el fabricante del enrutador.

4. Encienda y apague el uso compartido de archivos (opcional).

Windows 8.1

1. Haga clic o toque **Configuración** en la barra lateral de los botones de acceso y, a continuación, haga clic o toque .

2. Haga clic en la red a la que desea conectarse.

3. Haga clic en **Conexión**.

4. Introduzca la contraseña de red, si se le indica.

 **NOTA:** Es posible que haya configurado la clave de red al configurar el enrutador, o que el enrutador tenga una clave de red predeterminada. Para obtener más detalles, póngase en contacto con el fabricante del enrutador.

5. Encienda y apague el uso compartido de archivos (opcional).

Windows 7

1. En el área de notificación, seleccione .

2. Haga clic en la red a la que desea conectarse.

3. Haga clic en **Conexión**.

4. Introduzca la contraseña de red, si se le indica.

 **NOTA:** Es posible que haya configurado la clave de red al configurar el enrutador, o que el enrutador tenga una clave de red predeterminada. Para obtener más detalles, póngase en contacto con el fabricante del enrutador.

5. Encienda y apague el uso compartido de archivos (opcional).

Conexión a Internet mediante WWAN

La conexión WWAN no requiere un módem o un enrutador para permitir que su portátil o tableta se conecte a Internet. La tarjeta WWAN de su equipo se conecta directamente a la red del proveedor de servicio, de forma similar a su teléfono móvil.

Si ha adquirido tableta con un contrato de servicio de red, es posible que la conexión Internet ya esté activada.

 **NOTA:** Asegúrese de que la conexión Wi-Fi esté habilitada en su equipo. Para obtener más información sobre cómo habilitar la conexión inalámbrica de su equipo, consulte la *Guía de Inicio rápido* en www.dell.com/support.

Windows 10

1. Haga clic o toque el icono de conexión inalámbrica en el menú de notificaciones.
2. Haga clic o toque el nombre de su red de banda ancha móvil.
3. Haga clic o toque **Conexión**.
4. Si se le solicita, escriba el nombre del punto de acceso (APN) o PIN, el nombre de usuario y la contraseña.

Windows 8.1/Windows RT

1. Haga clic o toque **Configuración** en la barra lateral de los botones de acceso.
2. Haga clic o toque .
3. Haga clic o toque la red a la que desea conectarse.
4. Haga clic o toque **Conexión**.
5. Si se le solicita, escriba el nombre del punto de acceso (APN) o PIN, el nombre de usuario y la contraseña.

Windows 7



1. Haga clic en **Inicio** , escriba Utilidad de banda ancha móvil en el cuadro de búsqueda y pulse **intro**.
2. En la ventana Utilidad de banda ancha móvil, haga clic en **Conectar**.
3. Si se le solicita, escriba el nombre del punto de acceso (APN) o PIN, el nombre de usuario y la contraseña.

Configuración del audio

Los portátiles y tabletas de Dell tiene altavoces integrados que admiten audio de 2 canales. Para utilizar los altavoces incorporados, reproduzca los archivos multimedia y ajuste el volumen al nivel deseado.

Los ordenadores y tabletas de Dell también admiten un puerto de audio de 3,5 mm que le permite conectar altavoces externos. Si configura audio de 2 canales, conecte los altavoces al puerto de auriculares de 3,5 mm o al puerto de audio.

Los equipos de escritorio de Dell pueden admitir audio 5.1/7.1 Si está configurando audio 5.1/7.1, debe conectar los altavoces a los puertos correspondientes para obtener una mejor salida de audio.

-  **NOTA:** Para obtener más información sobre los puertos disponibles en su equipo o tableta, consulte las *Especificaciones* en www.dell.com/support.
-  **NOTA:** Para obtener mejores resultados, coloque los altavoces según se especifica en los documentos que se enviaron con los altavoces.
-  **NOTA:** En equipos con tarjeta de sonido discreto, conecte los altavoces a los conectores de la tarjeta.



Configuración del audio 5.1/7.1

Configure su equipo para proporcionar salida de audio de canal múltiple.

Windows 8.1/10

1. Escriba Audio en el cuadro de búsqueda.
 -  **NOTA:** En Windows 10, haga clic o toque el icono de búsqueda para abrir el cuadro de búsqueda. En Windows 8.1, haga clic o toque el acceso Buscar para abrir el cuadro de búsqueda.
2. Haga clic o toque **Administrar dispositivos de audio**.
3. En la ficha **Reproducción**, haga clic o toque **Altavoces / Auricular**.
4. Haga clic o toque **Configurar** y haga clic o toque **Probar**. Deberá escuchar un tono desde cada altavoz.
5. Haga clic o toque **Siguiente** y siga las instrucciones que aparecen en pantalla.

Windows 7

1. Haga clic en **Inicio** , escriba **Sonido** en el cuadro de búsqueda y pulse intro. En los resultados que aparecen, haga clic en **Sonido**. O bien, haga clic en **Inicio**  → **Panel de control** → **Hardware y sonido** → **Sonido**.
2. Seleccione **Altavoces** y haga clic en **Configurar**. Aparece la ventana **Configuración de altavoces**.
3. Seleccione la configuración de los altavoces en **Canales de audio:** y haga clic en **Probar**. Deberá escuchar un tono desde cada altavoz.
4. Haga clic en **Siguiente** y siga las instrucciones de la pantalla.

Conexión de los altavoces 5.1

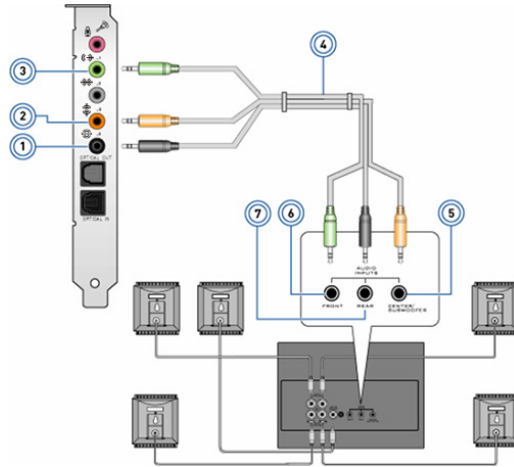

- | | | | |
|---|--|---|---|
| 1 | Conector de audio posterior en el equipo | 5 | Sonido envolvente LFE/central en el altavoz |
| 2 | Sonido envolvente LFE/central en el equipo | 6 | Conector de audio anterior en el altavoz |
| 3 | Conector de audio anterior en el equipo | 7 | Conector de audio posterior en el altavoz |
| 4 | Cable de audio de canal 5.1 | | |

Conexión de los altavoces 7.1

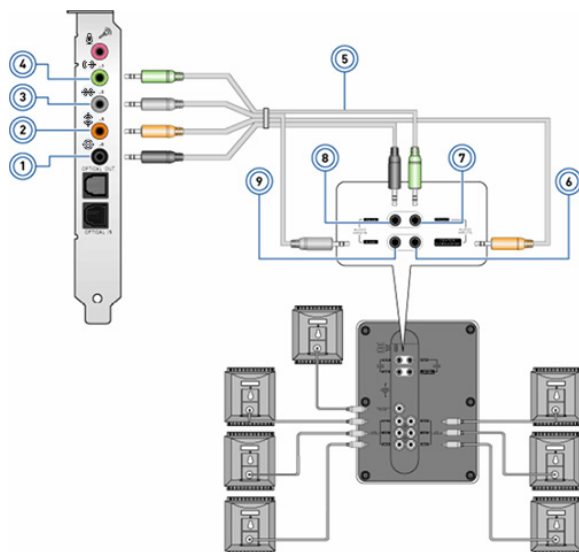

- | | | | |
|---|--|---|---|
| 1 | Conector de audio posterior en el equipo | 6 | Sonido envolvente LFE/central en el altavoz |
| 2 | Sonido envolvente LFE/central en el equipo | 7 | Conector de audio anterior en el altavoz |
| 3 | Conector de audio lateral en el equipo | 8 | Conector de audio posterior en el altavoz |
| 4 | Conector de audio anterior en el equipo | 9 | Conector de audio lateral en el altavoz |
| 5 | Cable de audio de canal 7.1 | | |

Configuración de la impresora

Puede conectar una impresora al ordenador mediante USB. Algunas impresoras también pueden admitir conexión Wi-Fi y Bluetooth.

 **NOTA:** Las funciones admitidas por la impresora y los pasos de instalación pueden variar dependiendo del modelo de impresora.

Para obtener más información sobre la configuración de la impresora, consulte la documentación que se entrega con ella.

Si está instalando una impresora de cable, conecte la impresora al equipo mediante el cable USB antes de realizar estos pasos. Si está instalando una impresora inalámbrica, siga las instrucciones indicadas en la documentación de su impresora.

Windows 8.1/10

1. Escriba Dispositivos en el cuadro de búsqueda.

 **NOTA:** En Windows 10, haga clic o toque el icono de búsqueda para abrir el cuadro de búsqueda. En Windows 8.1, haga clic o toque el acceso Buscar para abrir el cuadro de búsqueda.

2. Haga clic o toque **Dispositivos e impresoras**.

3. Haga clic o toque **Agregar una impresora**. Se muestra una ventana **Agregar un dispositivo**.

4. Siga las instrucciones de la pantalla.

 **NOTA:** Si su impresora está instalada, debe aparecer en la lista de la derecha. Si su impresora no está en esta lista, haga clic o toque **Agregar un dispositivo** en la parte superior de la lista de dispositivos. Seleccione su impresora de la lista para instalarla. Para obtener más información sobre la configuración de la impresora, consulte la documentación que se entrega con ella.

Windows 7

1. Haga clic en **Inicio**  → **Dispositivos e impresoras**.

2. Haga clic en **Agregar una impresora**. Aparece la ventana **Agregar impresora**.

3. Siga las instrucciones de la pantalla.

 **NOTA:** Al añadir la impresora es posible que se le pida que instale el controlador de la misma. Utilice el soporte con los controladores de la impresora o descargue los controladores del sitio web del fabricante de la impresora. Para obtener más información sobre la configuración de la impresora, consulte la documentación que se entrega con ella.

Configuración de la cámara web

Cámara web integrada

La cámara web integrada está montada en la pantalla del portátil o en la pantalla externa. Por lo general, si solicitó la cámara con el equipo, los controladores y el software están instalados cuando recibe el equipo. Utilice el soporte que se entrega con el equipo solamente para reinstalar los controladores. Para obtener más información sobre cómo utilizar la cámara web, consulte "[Uso de la cámara web](#)".

Cámara web externa

Utilice el soporte que se entrega con la cámara web para instalar los controladores y otro software necesario para poder usar todas las funciones de la cámara. Para obtener más información, consulte la documentación entregada con la cámara web.

Configuración de Bluetooth

Para activar Bluetooth en su equipo, habilite la conexión inalámbrica. La mayoría de los portátiles y tabletas se entregan con una tarjeta de Bluetooth incorporada.

Para conectar un dispositivo a su equipo o tableta, consulte "[Uso de Bluetooth](#)".

 **NOTA:** Para averiguar si su equipo o tableta dispone de tarjeta Bluetooth interna, consulte las *Especificaciones* de su equipo o tableta en www.dell.com/support.

Configuración de la cámara RealSense 3D de Intel

La cámara RealSense 3D de Intel adquiere imágenes o graba vídeos. Las imágenes tomadas con la RealSense Snapshot de Intel pueden tener efectos de movimiento o profundidad. La Intel App Showcase proporciona acceso a una biblioteca de aplicaciones que puede descargar el cliente para hacer uso de la tecnología RealSense 3D de Intel.

 **NOTA:** Es posible que la cámara RealSense de Intel no sea compatible en todos los equipos y tabletas. Para obtener más información, consulte www.intel.com.

Acerca de su equipo

Adaptador de alimentación

Los adaptadores de alimentación se usan para alimentar los equipos portátiles y determinados equipos de escritorio. El kit del adaptador de CA de Dell posee un adaptador de CA y un cable de alimentación. La potencia nominal del adaptador de alimentación (65 W, 90 W, etc.) depende del equipo para el que esté diseñado y el cable de alimentación varía en función del país a donde se envía el adaptador.

△ **PRECAUCIÓN:** Para dañar el equipo, se recomienda utilizar solamente el adaptador de alimentación que se envió con el equipo o un adaptador de alimentación de repuesto aprobado por Dell.



Batería

Las baterías se clasifican principalmente por su potencia nominal, por ejemplo 45 WHr, 65 WHr, y así sucesivamente. La batería le permite usar su dispositivo cuando no está conectado a una toma de corriente.

El ciclo de vida de la batería es la cantidad de tiempo que puede descargarse y recargarse sin afectar significativamente el tiempo de funcionamiento.

Una vez que se llegue al fin del ciclo de vida de la batería, debe reemplazarla.

Es posible que la batería de su equipo, en función del modelo de equipo que tenga, pueda ser reemplazada por el usuario o requiera la asistencia de un técnico de servicio de Dell.

NOTA: Por lo general, las baterías de alta capacidad cuentan con un ciclo de vida más largo, por lo que tendrá que cambiarlas menos que las baterías de baja capacidad.

NOTA: Para obtener consejos sobre cómo aumentar la vida de la batería, consulte [“Mejora de la duración de la batería”](#).

Batería de tipo botón

La batería de tipo botón proporciona alimentación para el CMOS (Complementary Metal Oxide Semiconductor) incluso cuando el equipo está apagado. El chip CMOS contiene la hora, fecha y otra información de configuración sobre el equipo.

Bajo condiciones de uso normales, la batería de tipo botón puede durar varios años. Los factores que afectan a la duración de la batería son el tipo de placa base, la temperatura, el tiempo que el equipo está apagado, etc.



Superficie táctil

La mayoría de los portátiles se suministran con una superficie táctil, que proporciona la funcionalidad de un ratón. Tiene una superficie sensible al tacto que detecta el movimiento y la posición de los dedos. Puede utilizar la superficie táctil para mover el cursor, arrastrar o mover elementos y hacer clic tocando la superficie. Las superficies táctiles activadas por gestos admiten gestos tales como zoom, pellizcar, rotar, desplazar y otros movimientos. Es posible adquirir también superficies táctiles externas. Una superficie táctil es una nueva clase de dispositivo de entrada que proporciona un puntero de alta precisión y funciones de gestos. Las superficies táctiles de precisión de interactúan con el sistema operativo directamente sin la necesidad de un controlador.

 **NOTA:** Para obtener más información sobre el uso de la superficie táctil, consulte ["Uso de la superficie táctil"](#).

Pantalla

Las pantallas se clasifican según el tamaño, la resolución, la gama de colores y otros parámetros. Generalmente, una pantalla con mayor resolución y un mejor soporte de color proporciona una mejor calidad de imagen. Algunas pantallas externas también tienen puertos USB, lectores de tarjetas multimedia y otros componentes.

Las pantallas también puede admitir funciones tales como pantalla táctil, 3D y la conexión inalámbrica.

Pantalla táctil

La pantalla táctil es un dispositivo de visualización que le permite interactuar con los objetos de la pantalla tocando la pantalla en lugar de usar el ratón, la superficie táctil o el teclado. La pantalla táctil se puede usar con un dedo o con otro objeto pasivo, como un bolígrafo. Las pantallas táctiles se usan normalmente en teléfonos, tabletas, ordenadores, etc. Las tecnologías de pantalla táctil usadas normalmente son capacitivas y resistiva.

 **NOTA:** Es posible que no todos los equipos sean compatibles con pantalla táctil.

 **NOTA:** Para obtener más información sobre el uso de la pantalla táctil, consulte ["Uso de la pantalla táctil"](#).

3D

Las pantallas compatibles con 3D puede mostrar imágenes y vídeos en 3D. El 3D funciona presentando imágenes 2D diferentes para el ojo izquierdo y el derecho. Después estas imágenes se combinan y el cerebro las interpreta como una imagen con profundidad.

 **NOTA:** Es posible que necesite gafas 3D especialmente diseñadas para poder ver imágenes 3D.

Cámara

Cámara Web

Le permite chat de vídeo, tomar fotografías y grabar vídeos.

Cámara 3D

La cámara 3D permite capturar y transmitir imágenes tridimensionales, lo que hace posible percibir la distancia, el tamaño y las dimensiones de los objetos a través de los sensores integrados. Esto permite una interactividad optimizada durante videoconferencias, juegos en línea, etc.

Cámara RealSense 3D de Intel

Las cámaras RealSense cuentan con tres lentes, una cámara 2D estándar para fotos y video habituales, junto con una cámara de infrarrojos y un proyector de láser infrarrojo. Los componentes infrarrojos permiten a la cámara RealSense ver la distancia entre objetos; separa los objetos de las capas de fondo que hay detrás de ellos y ofrece un reconocimiento mucho mejor de los objetos, caras y gestos que una cámara tradicional. Los dispositivos son de tres tipos: orientación frontal, orientación trasera e instantánea.

Pantalla de conexión inalámbrica

La función de pantalla inalámbrica le permite compartir la pantalla del equipo en una TV compatible sin necesidad de usar cables. Para verificar si su TV es compatible con esta función, consulte la documentación de la TV.

 **NOTA:** Es posible que no todos los equipos sean compatibles con las pantallas inalámbricas. Para obtener más información, consulte www.intel.com.

Teclado

Los teclados permiten escribir caracteres y realizar funciones especiales por medio de teclas de acceso directo. El número de teclas y los caracteres disponibles pueden variar según el país donde se suministra el teclado.

Los portátiles tienen teclados incorporados. Las tabletas generalmente tienen teclados en pantalla y algunas también admiten teclados externos. Los equipos de escritorio Dell tienen un teclado externo conectado mediante USB o señal inalámbrica.

Las teclas comunes disponibles en el teclado son:

- Teclas alfanuméricas para escribir letras, números, puntuación y símbolos
- Teclas de acceso directo para aplicaciones y soportes multimedia
- Teclas de control como Ctrl, Alt, Esc y la tecla de Windows
- Teclas de acceso directo para realizar tareas específicas o iniciar funciones específicas
- Teclas de función, de la F1 a la F12
- Teclas de navegación para mover el cursor en documentos o ventanas: Inicio, Fin, Av Pág, Re Pág, Supr, Insert y teclas de flecha

Teclado físico

Los teclados físicos se utilizan en portátiles y equipos de escritorio. Los portátiles tienen generalmente un teclado incorporado. Los teclados externos se utilizan generalmente en los equipos de escritorio. Algunos teclados pueden incluir teclas para el ajuste del volumen, acceso directo a aplicaciones, superficie táctil incorporada, teclas de acceso directo programables, retroiluminación, etc.





Retroiluminación del teclado

La retroiluminación presente en algunos teclados físicos ilumina los símbolos de las teclas para utilizar el teclado en entornos oscuros. Puede encender la retroiluminación manualmente o configurarla para que se encienda automáticamente cuando el equipo esté situado en un ambiente oscuro.



El teclado retroiluminado de los portátiles Dell tiene diferentes estados de iluminación. Pulsando la tecla Fn y la tecla de flecha a la derecha se puede cambiar entre los diferentes estados.

NOTA: Es posible que no todos los equipos tengan teclado retroiluminado. Para comprobar si su ordenador dispone de teclado retroiluminado, consulte las *Especificaciones* de su equipo en www.dell.com/support.

Teclado en pantalla

Los teclados en pantalla pueden encontrarse en casi todos los equipos y tabletas. Sin embargo, generalmente se utilizan en dispositivos con pantalla táctil (como tabletas y equipos todo-en-uno). Puede seleccionar las teclas con el ratón o con las teclas de la pantalla táctil.

Tipos de conexión de teclado

Los teclados se pueden conectar a su equipo por medio de un cable (conexión por cable) o por medio de señales inalámbricas (conexión inalámbrica).

Conexión por cable

Los teclados de conexión por cable están conectados al equipo mediante un cable (generalmente USB) y no necesitan fuente de energía adicional, como por ejemplo las baterías.

Inalámbrico

Los teclados inalámbricos utilizan Radiofrecuencia (RF) o Bluetooth (BT) para conectarse al equipo. Estos teclados reducen los líos de cables y ofrecen la flexibilidad de poder usar el teclado desde una posición más cómoda a una distancia de algunos metros del equipo. Esos teclados necesitan baterías para funcionar.

Los teclado que utilizan tecnología RF se suministran generalmente con un receptor que debe conectarse al equipo. Los teclados Bluetooth pueden conectarse a la tarjeta Bluetooth incorporada de su equipo a o un adaptador Bluetooth externo.

Etiqueta de servicio y Código de servicio rápido

Puede encontrar la Etiqueta de servicio y el Código de servicio rápido de su equipo utilizando lo siguiente:

- La etiqueta en el equipo o tableta.
- Mosaico SupportAssist en su equipo. Para obtener más información, consulte "Dell SupportAssist".
- Sitio web de servicio de asistencia Dell en **www.dell.com/support**.
- Programa de configuración del BIOS.

Ubicación de la etiqueta en su equipo

Equipos portátiles: parte inferior del portátil (bajo el distintivo del sistema o en el compartimento de la batería)

Equipos de escritorio: parte posterior o superior del chasis del equipo

Tabletas: parte trasera o posterior de la tableta

 **NOTA:** Para obtener la ubicación específica de la etiqueta en su dispositivo, consulte la *Guía de Inicio rápido* que se envió con su equipo o en el sitio **www.dell.com/support**.

Sitio Web de asistencia de Dell

1. Vaya a **www.dell.com/support**.
2. Haga clic o toque **Detectar producto** y siga las instrucciones que aparecen en pantalla.

Programa de configuración del BIOS.

1. Encienda (o reinicie) el equipo.
2. Cuando el logotipo de Dell se muestra en pantalla, espere a que aparezca la indicación F2 y presione F2 inmediatamente para entrar en el programa de configuración del BIOS.
 **NOTA:** La indicación F2 permanece activa sólo durante un corto tiempo. Si pierde la indicación, espere a que su equipo se inicie y, a continuación, apáguelo e inténtelo de nuevo.
3. Vaya hasta la ficha **Principal** y busque la **Etiqueta de servicio**. Para obtener más información sobre la el programa de configuración del BIOS, consulte el *Manual de servicio* de su equipo en **www.dell.com/support**.

Dispositivo de almacenamiento

Los dispositivos de almacenamiento permiten almacenar datos para un uso posterior. Los dispositivos de almacenamiento pueden ser internos o externos. La mayoría de dispositivos de almacenamiento almacenan datos hasta que se eliminen manualmente. Ejemplos de dispositivos de almacenamiento incluyen las unidades de disco duro (HDD), las unidades de estado sólido (SSD), las unidades de disco óptico, las unidades flash, etc.

Dispositivos de almacenamiento internos

Los dispositivos de almacenamiento internos están instalados en su equipo y generalmente no puede retirarse mientras el equipo está encendido. Los dispositivo de almacenamiento más comunes son las unidades de disco duro (HDD) y las unidades de estado sólido (SSD).

Las unidades de disco duro y las unidades de estado sólido utilizan la interfaz SATA para transmitir la información. Las unidades de estado sólido son también físicamente similares a los discos duros, lo que los hace compatibles con los equipos existentes.

Las unidades de disco duro incluyen platos de disco, mientras que las unidades de estado sólido tienen memoria flash. Por ello, las unidades de estado sólido son más rápidas, silenciosas, utilizan menos energía y son resistentes a los golpes.

Dispositivos de almacenamiento extraíbles

Los dispositivos de almacenamiento que se pueden extraerse del equipo sin apagarlo se denominan dispositivos de almacenamiento extraíbles. Normalmente los dispositivos de almacenamiento extraíbles incluyen:

- Discos ópticos
- Tarjetas de memoria
- Unidades flash
- Unidades de disco duro externa

Discos y unidades ópticas

Su equipo puede admitir un DVD RW o DVD RW y unidad combinada de Blu-ray. Los discos ópticos pueden ser de solo lectura, solo escritura o regrabables.

Entre algunos de los tipos comunes de unidades se encuentran:

- Grabador Blu-ray: lee y graba en discos Blu-ray, DVD y CD.
- Lector combinado de Blu-ray + DVD RW: lee discos Blu-ray. Lee y graba en CD y DVD.
- DVD RW: lee y graba en DVD y CD.

Tarjetas de memoria

Las tarjetas de memoria, también conocidas como tarjetas multimedia o tarjetas flash, utilizan memoria flash para almacenar información digital. Se pueden regrabar de un modo rápido y los datos permanecen incluso al apagar la alimentación. Normalmente las tarjetas de memoria se usan en dispositivos tales como cámaras digitales, teléfonos móviles, reproductores multimedia, consolas de juegos, etc. Es posible que su equipo tenga un lector de tarjeta multimedia para leer y grabar en tarjetas.

Entre algunos de los tipos comunes de tarjetas de memoria se encuentran:

Tarjeta Secure Digital (SD)/Secure Digital High Capacity (SDHC)



Tarjeta Secure Digital Extended Capacity (SDXC) [tarjeta con velocidad ultra alta (UHS)]



Tarjeta miniSD Secure Digital



Tarjeta multimedia (MMC)



Tarjeta multimedia plus (MMC+)



Tarjeta multimedia (MMC)



RS MMC



Tarjeta Extreme Digital (xD)



Memory Stick XC (MSXC)



Compact Flash I , II/Compact Flash MD

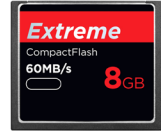

Memory Stick Duo



Memory Stick Pro Duo



Memory Stick Pro-HG Duo



Memory Stick (MS)/Memory Stick Pro (MS Pro)



Smart Media/Smart Media XD



Módulo de memoria

Un módulo de memoria almacena datos temporales que necesita su equipo para realizar tareas. Cualquier archivo o aplicación se carga en los módulos de memoria antes de que se puedan abrir o utilizar. Los módulos de memoria se clasifican en función de su capacidad (en GB) y velocidad (en MHz). Los módulos más rápidos y una mayor cantidad de memoria generalmente proporcionan un mejor rendimiento. Los tipos de módulo de memoria comunes son:

- Módulo de memoria DIMM: utilizado en equipos de escritorio.
- Small Outline Dual In-line Memory Module (SODIMM): tienen un tamaño más pequeño que los DIMM. Generalmente se utilizan en equipos portátiles. Sin embargo, el SODIMM también se puede utilizar en algunos equipos compactos de escritorio y en equipos "todo en uno".

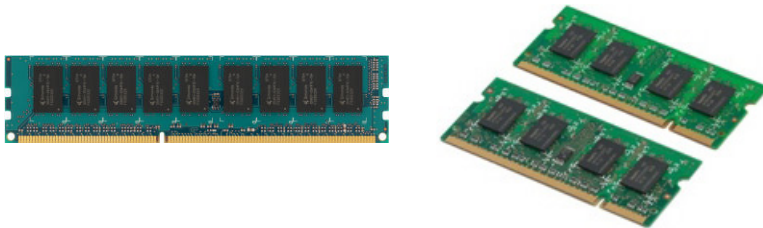

Placa base

La placa base constituye la parte central de los equipos. El resto de dispositivos se conectan a la placa base para poder interactuar entre sí. La placa base contiene varios controladores y conectores que sirven para el intercambio de datos entre los diferentes componentes del ordenador. De forma adicional, las placas base pueden tener integradas tarjetas gráficas, de sonido y funciones de red.

Algunos componentes importantes de la placa base son:

- Zócalo del procesador
- Conectores de módulo de memoria
- Ranuras de tarjetas de expansión
- CMOS para almacenar el BIOS

Conjunto de chips

El conjunto de chips controla los componentes en la placa base y permite la comunicación entre los distintos componentes. Generalmente, el conjunto de chips está integrado en la placa base. Sin embargo, con algunos procesadores de nueva generación, el conjunto de chips puede integrarse en el procesador.

Procesador

Los procesadores reciben datos e instrucciones de aplicaciones y procesan los datos según lo solicita el software.

Los procesadores están diseñados específicamente para equipos de escritorio, portátiles, dispositivos móviles y otros dispositivos. Por lo general, el procesador diseñado para un tipo de dispositivo no puede utilizarse en otro tipo de dispositivo.

Los procesadores diseñados para portátiles y dispositivos móviles consumen menos energía que los diseñados para equipos de escritorio o servidores.

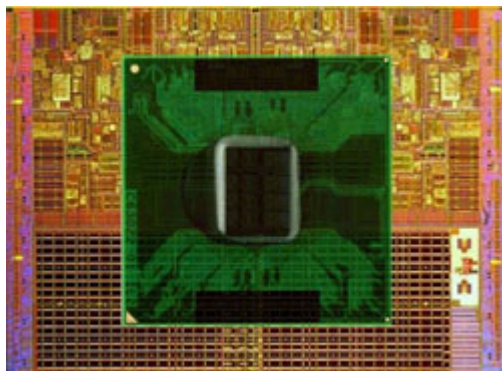

Los procesadores principalmente se clasifican en función de:

- Número de núcleos de procesamiento
- Velocidad o frecuencia medida en GigaHertz (GHz) o MegaHertz (MHz)
- Memoria interna, también conocida como caché

Estos aspectos también determinan el rendimiento del procesador. Los valores más altos implican generalmente un mejor rendimiento. Algunos procesadores pueden estar integrados en la placa base. Entre los fabricantes de procesadores se encuentran: Intel, AMD, Qualcomm, etc.

Ventilador del equipo

El ventilador del equipo enfría los componentes internos expulsando el aire caliente del equipo. Normalmente los ventiladores de los equipos se usan para enfriar los componentes que tienen un mayor consumo de energía y que, por tanto, generan una mayor cantidad de calor. Mantener los componentes fríos ayuda a protegerlos de sobrecalentamientos, problemas de funcionamiento y otros daños.

Disipador de calor

Los disipadores de calor se usan para disipar el calor generado por el procesador, algunas tarjetas gráficas de alto rendimiento y conjuntos de chips incorporados. Los disipadores de calor generalmente tienen un ventilador montado encima o debajo de ellos para incrementar el flujo de aire.

Un disipador de calor consta de aletas u hojas, en lugar de un único bloque de metal. Esto ayuda a aumentar el área de la superficie con el fin de lograr la máxima disipación de calor. Entre el procesador o la tarjeta gráfica y el disipador de calor se aplica una capa de grasa térmica para así facilitar el intercambio de calor.





Grasa térmica

La grasa térmica, también conocida como gel térmico o pasta térmica, se usa para crear una capa inductiva de calor entre un procesador y el disipador de calor. La aplicación de grasa térmica entre el procesador y el disipador de calor aumenta la transferencia de calor del procesador al disipador de calor, puesto que la grasa térmica tiene mejor conductividad que el aire.

Tarjeta de vídeo

Las tarjetas de vídeo procesan datos de gráficos y envían salida de vídeo a un dispositivo de pantalla como, por ejemplo, un monitor o un proyector. Las tarjetas de vídeo pueden ser de dos tipos:

- **Vídeo integrado:** a menudo denominado tarjeta de vídeo en la placa, es un chip que forma parte de la placa base. En algunos equipos, la tarjeta de vídeo está integrada en el procesador. Las tarjetas de vídeo integradas comparten generalmente la memoria del sistema (RAM), y también pueden utilizar el procesador para realizar el procesamiento de vídeo.

Una Unidad de procesamiento acelerado (APU) está integrada en el mismo sector que el procesador y proporciona una mayor velocidad en la transferencia de datos mientras se reduce el consumo de energía.

- **Vídeo discreto:** las tarjetas de vídeo discreto se instalan aparte de la placa base. Las tarjetas de vídeo discreto tienen memoria dedicada en las tarjetas y generalmente ofrecen más rendimiento que las tarjetas de vídeo integrado. Estas tarjetas son las más adecuadas para aplicaciones con un uso intensivo de gráficos, para videojuegos de alta definición, etc.

 **NOTA:** Cuando hay una tarjeta de vídeo discreto instalada en un equipo que también tiene una tarjeta de vídeo integrado, la tarjeta de vídeo integrado está desactivada de manera predeterminada. Utilice el programa de configuración del BIOS para seleccionar qué tarjeta desea utilizar.

Los gráficos intercambiables permiten que los equipos con un chip de gráficos integrado de baja energía, y una tarjeta de gráficos discreta para intercambiar entre una u otra tarjeta, en función de la carga y los requisitos.

Sintonizadores de TV

Puede usar sintonizadores de TV para ver la televisión en el equipo. Los sintonizadores de TV pueden utilizarse como dispositivos internos o externos en equipos de escritorio y portátiles.

NOTA: No todos los equipos admiten el uso sintonizadores de TV.

Interno

- PCI-E
- PCI

Externo

- USB
- Tarjeta PC
- Tarjeta Express



Los sintonizadores de TV son independientes en su mayoría, sin embargo, algunas tarjetas de vídeo tienen sintonizadores de TV incorporados.

Para obtener más información sobre cómo utilizar los sintonizadores de TV, consulte la documentación para el sintonizador de TV.

Altavoces

Los portátiles y tablets tienen altavoces incorporados para la salida de audio. Los equipos de escritorio tienen también un altavoz incorporado. Sin embargo, solamente se utilizan para producir sonidos para indicar errores o fallos.

También puede conectar altavoces externos a su equipo o tableta. Los altavoces pueden admitir un conector de audio de 3,5 mm, USB o conexión inalámbrica a su equipo.

Los altavoces se clasifican generalmente por el número de canales de audio que soportan, por ejemplo 2, 2.1, 5.1, 7.1, etc. El dígito antes del punto decimal indica el número de canales y el dígito a continuación del punto decimal indica el subwoofer.

NOTA: Su tarjeta de sonido y altavoces deben ser compatibles con los canales 5.1/7.1 para producir el audio del canal 5.1/7.1.



Audio 2.1

2.1 se refiere a un sistema con dos altavoces (canal de la derecha y de la izquierda) y un altavoz de tonos bajos.

Audio 5.1

El número 5.1 se refiere a la cantidad de canales de audio en la mayoría de las configuraciones de sonido envolvente. Los sistemas de audio 5.1 utilizan cinco canales de audio principales (frontal izquierdo, frontal derecho, central, izquierdo envolvente y derecho envolvente) y un canal de audio de baja frecuencia.

Audio 7.1

El número 7.1 se refiere a la cantidad de canales de audio en la mayoría de las configuraciones de sonido envolvente de altor rendimiento. Los sistemas de audio 7.1 utilizan dos altavoces adicionales (posterior izquierdo y posterior derecho) en combinación con el sistema de audio 5.1. Para obtener más información acerca de la configuración del audio, consulte ["Configuración del audio"](#).

Cámara Web

Una cámara web es un dispositivo que le permite capturar vídeos y fotos, y también se puede utilizar para videoconferencias. Su pantalla puede tener una cámara web incorporada, o bien puede conectar una cámara web externa a su equipo. Normalmente la calidad de la cámara se define por el número de píxeles que puede capturar.

Para usar la cámara web, debe instalar los controladores y el software de la cámara web. Por lo general, si solicitó la cámara con el equipo, los controladores y el software están instalados cuando recibe el equipo. Para obtener más información sobre cómo utilizar la cámara web, consulte ["Uso de la cámara web"](#).

Red

Una red le permite conectar los dispositivos entre sí y a Internet. Estos dispositivos incluyen ordenadores, tabletas, teléfonos, impresoras y otros periféricos. También puede configurar la red mediante cables (LAN) o mediante dispositivos inalámbricos (WLAN). Las redes se pueden configurar mediante Ethernet, Wi-Fi, WWAN, Bluetooth, etc.

Red de área local (LAN)

Los dispositivos se conectan mediante cables Ethernet y cubren un área relativamente pequeña, normalmente dentro de una casa o un edificio.

Red de área local inalámbrica (WLAN)

Los dispositivos se conectan de forma inalámbrica y cubren un área relativamente pequeña, normalmente dentro de una casa o un edificio. La conexión inalámbrica utilizada para configurar la WLAN es generalmente Wi-Fi (802.11x, donde x se refiere a los distintos protocolos 802.11).

Red de área amplia inalámbrica (WWAN)

También denominada Banda ancha móvil: este servicio lo proporciona generalmente las compañías de teléfono para su uso en dispositivos móviles. Un dispositivo móvil o portátil debe soportar la tecnología WWAN para conectarse a esta red.

Red de área personal inalámbrica (WPAN)

Los dispositivos se conectan generalmente de forma inalámbrica mediante Bluetooth, RF, Near-Field Communication (NFC), etc. Este tipo de red generalmente opera en un campo de acción próximo a los dispositivos. Para conectar su equipo o la tableta a Internet, consulte ["Conexión a Internet"](#)

Módem

Los módems permiten conectar su equipo o enrutador a Internet. Los módem pueden ser analógicos (conexión telefónica) o digitales (DSL o cable). Por lo general, su proveedor de servicios de internet suministra los módems DSL o de cable.

- **Módem de conexión telefónica:** dispositivos electrónicos que convierten señales telefónicas analógicas en señales digitales que el ordenador puede procesar, y señales digitales del ordenador en señales analógicas que pueden transmitirse por las líneas telefónicas. Los módem de acceso telefónico pueden ser internos o externos.
- **Módem digital:** utilizado para enviar y recibir datos a y desde una línea telefónica digital, como la Línea de abonado digital (DSL) o la Red integral de servicios integrados (ISDN).

Enrutador

Un enrutador es un dispositivo que envía datos entre redes de equipos.

Los tipos de enrutadores más conocidos son los enrutadores domésticos y de pequeña oficina que le permiten compartir su conexión de red entre varios dispositivos al mismo tiempo.

Los enrutadores pueden ser de cable o inalámbricos. Un enrutador de cable permite conectar su equipo mediante un cable Ethernet (RJ45). La mayoría de los enrutadores domésticos tienen cuatro puertos que permiten conectar hasta cuatro equipos a Internet al mismo tiempo. Un enrutador inalámbrico utiliza tecnología Wi-Fi para la conexión inalámbrica de teléfonos, tabletas, ordenadores y otros dispositivos a la red. Los enrutadores inalámbricos puede conectarse a varios dispositivos al mismo tiempo. Para obtener más información, consulte la documentación de su enrutador.

Controlador de interfaz de red (NIC)

El Controlador de interfaz de red (NIC), también denominado adaptador de red o adaptador de red de área local (LAN), se conecta a la red mediante un cable Ethernet. Los NIC pueden ser internos (integrados en la placa base) o externos (tarjetas de expansión). La mayoría de los equipos nuevos tienen adaptadores de red integrados.

Adaptador de Red de área local inalámbrico (WLAN)

Los adaptadores WLAN utilizan tecnología Wi-Fi y permiten conectar sus dispositivos a un enrutador inalámbrico. Su equipo puede tener un adaptador WLAN interno (tarjetas de expansión o integrado en la placa base) o externo.

Adaptador de Red de área extensa inalámbrica (WWAN)

Controladores de Red inalámbrica de área amplia (WWAN): permiten la conectividad inalámbrica a través de la tecnología de torres de telefonía móvil. Esta tecnología se encuentra principalmente en teléfonos, tablets y portátiles de categoría empresarial. Para la conectividad WWAN se necesita una tarjeta SIM y un contrato de servicio.

Bluetooth



Bluetooth permite conectar otros dispositivos con conexión Bluetooth al equipo o tableta en una distancia corta. Los dispositivos Bluetooth pueden incluir teléfonos, auriculares, teclados, ratones, impresoras, etc. Los adaptadores de Bluetooth pueden ser tanto internos (tarjetas de expansión o integrados en la placa base) o externos.

Los enrutadores más sofisticados, por ejemplo enrutador empresariales, conectan redes ISP o de grandes corporaciones a los potentes enrutadores de núcleo que envían datos a alta velocidad a través de las líneas de fibra óptica de la red troncal de internet.

Transmisión de datos en proximidad

Near-Field Communication (NFC) permite el intercambio de datos entre dos dispositivos, el cual se realiza tocando los dispositivos entre sí o acercándolos a una corta distancia. Puede usar los dispositivos habilitados con NFC para leer etiquetas NFC, efectuar pagos, compartir archivos entre dispositivos compatibles, etc.

En equipos portátiles Dell y tabletas que admiten NFC, se habilita predeterminadamente cuando se enciende la conexión inalámbrica.

-  **NOTA:** Para conectar su dispositivo habilitado por NFC a su equipo o tableta, consulte la documentación de su dispositivo.
-  **NOTA:** El uso compartido de archivos funciona solamente entre dispositivos que utilizan el sistema operativo Windows.

Uso del equipo

Carga de la batería

Conecte el adaptador de alimentación a su equipo o tableta para cargar la batería. La batería se carga cuando el equipo o la tableta están en uso o apagados. Los circuitos internos de la batería impiden que esta se sobrecargue.

 **NOTA:** Si la batería se calienta mucho al encontrarse en un entorno caliente, es posible que no se cargue cuando conecte el adaptador de alimentación. Deje que la batería se enfríe antes de reanudar la carga.

 **NOTA:** Para conocer los pasos sobre cómo aumentar la vida de la batería de su equipo, consulte ["Mejora de la duración de la batería"](#).

Uso del teclado

Presione las teclas de su teclado físico o púntee los caracteres del teclado en pantalla para escribir texto y realizar otras funciones.

Métodos abreviados del teclado

Algunos teclados de los portátiles, así como algunos teclados externos, pueden realizar dos o más funciones cuando se utilizan combinaciones de teclas con teclas especiales, por ejemplo Fn. Algunos equipos permiten seleccionar el comportamiento predeterminado de la tecla mediante el programa de configuración del BIOS o utilizando accesos directos del teclado.

Ctrl, Mayús y Esc

Abre la ventana **Administrador de tareas**.

Fn y F8

Alterna entre los dispositivos de la pantalla: pantalla principal solamente, duplicada, extender a ambas pantallas, y segunda pantalla solamente.

Resalte el icono que desee para poner la pantalla en esa opción.

Fn y tecla de flecha hacia arriba

Aumenta el brillo únicamente en la pantalla integrada (no en una externa)

Fn y tecla de flecha hacia abajo

Disminuye el brillo únicamente en la pantalla integrada (no en una externa)

Windows y la tecla L	Bloquea el sistema.
Fn y Esc	Activa un modo de administración de energía. Puede reprogramar este acceso directo del teclado para activar otro modo de administración de energía utilizando la ficha Opciones avanzadas de la ventana Propiedades de opciones de energía .
F2	Cambia el nombre del elemento seleccionado.
F3	Busca un archivo o carpeta.
F4	Muestra la barra de la dirección en el Explorador de Windows.
F5	Actualiza la ventana activa.
F6	Recorre los elementos de la pantalla en una ventana o en el escritorio.
F10	Activa la barra de menús en el programa activo.
Ctrl y c	Copia un elemento seleccionado.
Ctrl y x	Corta un elemento seleccionado.
Ctrl y v	Pega un elemento seleccionado.
Ctrl y z	Deshace una acción.
Ctrl y a	Selecciona todos los elementos de un documento o ventana.
Ctrl y F4	Cierra la ventana activa (en programas que le permiten tener varios documentos abiertos simultáneamente).
Ctrl, Alt y Tab	Utiliza las teclas de dirección para cambiar entre elementos abiertos.
Alt y Tab	Cambia entre aplicaciones abiertas.
Alt y Esc	Recorre los elementos en el orden en el que se abrieron.
Eliminar	Borra un elemento seleccionado y muévelo a la papelera de reciclaje.

Mayús y Supr

Borra el elemento seleccionado sin pasarlo a la papelera de reciclaje.

PRECAUCIÓN: Los archivos borrados por medio de este método no se pueden recuperar de la papelera de reciclaje.

Ctrl y flecha derecha

Mueve el cursor al principio de la próxima palabra.

Ctrl y flecha izquierda

Mueve el cursor al principio de la palabra anterior.

Ctrl y flecha abajo

Mueve el cursor al principio del próximo párrafo.

Ctrl y flecha arriba

Mueve el cursor al principio del párrafo anterior.

Ctrl, Mayús con una tecla de flecha

Selecciona un bloque de texto.

Mayús con una tecla de flecha

Selecciona más de un elemento en una ventana o en el escritorio, o selecciona texto dentro de un documento.

Tecla de Windows y m

Minimiza todas las ventanas abiertas

Tecla de Windows, Mayús y m

Restaura todas las ventanas minimizadas. Esta combinación de teclas funciona como un conmutador para restaurar ventanas minimizadas tras utilizar la combinación de tecla de Windows y tecla m.

Tecla de Windows y e

Inicia el Explorador de Windows.

Tecla de Windows y r

Abre el cuadro de diálogo **Ejecutar**.

Tecla de Windows y f

Abre el cuadro de diálogo **Resultados de la búsqueda**.

Tecla de Windows, Ctrl y f

Abre el cuadro de diálogo **Resultados de búsqueda-PC** (si el equipo está conectado a una red).

Tecla de Windows y Pausa

Abre el cuadro de diálogo **Propiedades del sistema**.

Accesos directos del teclado — Windows 8.1/Windows RT

Esta tabla proporciona algunos accesos directos del teclado específicos para Windows 8.1 y Windows RT. Estos accesos directos del teclado son complementarios a los accesos directos que ya existían en versiones anteriores de Windows.

Tecla de Windows y empezar a escribir	Busca su equipo.
Ctrl y +	Acerca a un número grande de elementos en la pantalla, como las aplicaciones adheridas a la pantalla Inicio.
Ctrl y -	Aleja un número grande de elementos en la pantalla, como las aplicaciones adheridas a la pantalla Inicio.
Tecla de Windows y c	Abre la barra lateral de los botones de acceso.
Tecla de Windows y f	Abre el botón de acceso Buscar para buscar archivos en su equipo.
Tecla de Windows y h	Abre el botón de acceso Buscar.
Tecla de Windows e i	Abre el botón de acceso de la configuración.
Tecla de Windows y j	Cambia entre la aplicación principal y la aplicación acoplada.
Tecla de Windows y k	Abre el botón de acceso de los Dispositivos.
Tecla de Windows y o	Bloquea la orientación de la pantalla (vertical u horizontal).
Tecla de Windows y q	Abre el botón de acceso Buscar para buscar aplicaciones en su equipo.
Tecla de Windows y w	Abre el botón de acceso Buscar para buscar los controles de la configuración del equipo.
Tecla de Windows y z	Muestra las opciones disponibles en la aplicación.
Tecla de Windows y barra espaciadora.	Cambia entre el idioma de entrada y el diseño del teclado.

Tecla de Windows, Ctrl y barra espaciadora	Cambia a un idioma de entrada seleccionado anteriormente y diseño de teclado.
Tecla de Windows y Tab	Recorre las aplicaciones abiertas mientras las visualiza en una barra lateral vertical en el lado izquierdo de la pantalla.
Tecla de Windows, Ctrl y Tab	Muestra la barra lateral de aplicaciones abiertas, y mantiene la barra lateral en la pantalla, incluso después de soltar las teclas. A continuación, puede desplazarse a través de las aplicaciones abiertas mediante las teclas de flecha arriba/abajo.
Tecla de Windows, Shift y .	Coloca una aplicación a la izquierda.
Tecla de Windows y .	Permite desplazarse a través de las aplicaciones abiertas.

 **NOTA:** Para conocer las teclas de acceso directo especiales en su equipo, consulte la *Guía de inicio rápido* que se envió con su equipo o en www.dell.com/support.

Personalización del teclado

Puede personalizar su teclado de la siguiente manera:

- Cambie la hora antes de que los caracteres del teclado se repitan cuando presiona y mantiene presionada una tecla.
- Cambie la velocidad en la que se repiten los caracteres del teclado
- Cambie la velocidad de intermitencia del cursor
- Personalice las secuencias de las teclas para los idiomas de entrada

Para personalizar su teclado:

Windows 10/8.1

1. Escriba **Panel de control** en el cuadro de búsqueda.

 **NOTA:** En Windows 10, haga clic o toque el icono de búsqueda para abrir el cuadro de búsqueda. En Windows 8.1, haga clic o toque el acceso Buscar para abrir el cuadro de búsqueda.

2. Haga clic en **Panel de control**.

3. Si su Panel de control se muestra por Categoría, haga clic o toque el menú desplegable **Ver por:** y seleccione **Iconos pequeños** o **Iconos grandes**.
4. Haga clic o toque **Teclado**.
5. Ajuste la configuración del teclado que desea cambiar y haga clic en **Aceptar** para guardar la configuración y cerrar la ventana.

Windows 7

1. Haga clic en **Inicio**  → **Panel de control**.
2. Si su **Panel de control** se muestra por **Categoría**, haga clic en el menú desplegable **Ver por:** y seleccione **Iconos pequeños** o **Iconos grandes**.
3. Haga clic en **Teclado**.
4. Ajuste la configuración del teclado que desee cambiar y haga clic en **Aceptar** para guardar la configuración y cerrar la ventana.

Uso del teclado numérico en un portátil

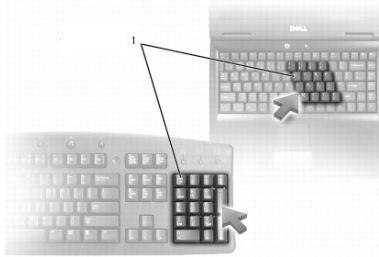

1 Teclado numérico

Es posible que el teclado numérico de su ordenador portátil esté integrado en el teclado. El teclado numérico corresponde a un teclado extendido.

- Para escribir un número o símbolo, presione y mantenga presionada la tecla Fn y presione la tecla deseada.
- Para activar el teclado numérico, pulse Bloq Num. El indicador  indica que el teclado está activo.
- Para deshabilitar el teclado numérico, presione Bloq Num otra vez.

 **NOTA:** Es posible que algunos portátiles tengan un teclado numérico específico.

Uso de la superficie táctil

Utilice la superficie táctil para mover el cursor o seleccionar objetos en la pantalla.

- Para mover el cursor, deslice ligeramente el dedo por la superficie táctil.
- Para hacer clic con el botón izquierdo o seleccionar un objeto, presione el botón izquierdo de la superficie táctil o toque la superficie táctil una vez.
- Para hacer clic con el botón derecho, toque el botón derecho de la superficie táctil una vez.
- Para hacer doble clic en un objeto, presione el botón izquierdo de la superficie táctil dos veces o toque dos veces la superficie táctil.
- Para seleccionar y mover (o arrastrar) un objeto, coloque el cursor en el objeto y puntee dos veces rápidamente sin quitar su dedo de la superficie táctil después del segundo toque, a continuación, mueva el objeto seleccionado deslizando su dedo por la superficie.

Gestos de la superficie táctil

 **NOTA:** Es posible que algunos gestos de la superficie táctil no estén disponibles en su equipo.

 **NOTA:** Puede cambiar la configuración de los movimientos de la superficie táctil haciendo doble clic en el icono de la superficie táctil en el área de notificación.

Es posible que su equipo admita los movimientos de **Deslizamiento**, **Zoom**, **Rotación**, **Movimiento rápido** e **Inicio rápido**.

Desplazamiento

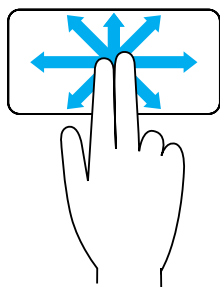

Panorámico: le permite mover el enfoque del objeto seleccionado cuando no se puede ver el objeto completo.

Mueva dos dedos en la dirección deseada para realizar un desplazamiento panorámico del objeto seleccionado.

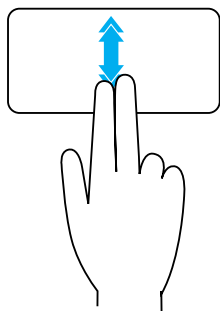

Desplazamiento automático vertical: le permite desplazarse hacia arriba o hacia abajo en una ventana activa.

Mueva dos dedos hacia arriba o hacia abajo a un ritmo rápido para activar el desplazamiento automático vertical.

Toque la superficie táctil para detener el desplazamiento automático.

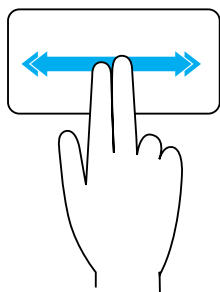

Desplazamiento automático horizontal: le permite desplazarse hacia la derecha o hacia la izquierda en una ventana activa.

Mueva dos dedos hacia la derecha o hacia la izquierda a un ritmo rápido para activar el desplazamiento automático horizontal.

Toque la superficie táctil para detener el desplazamiento automático.

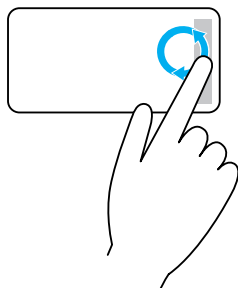

Desplazamiento circular hacia arriba y hacia abajo: le permite desplazarse.

En la zona de desplazamiento vertical situada en la esquina derecha de la superficie táctil, mueva su dedo en dirección a las agujas del reloj para desplazarse hacia arriba y en dirección contraria a las agujas del reloj para desplazarse hacia abajo.

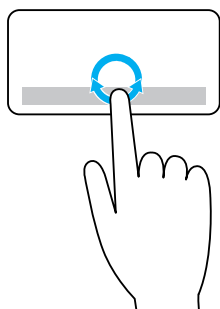

Desplazamiento circular hacia la derecha y hacia la izquierda: le permite desplazarse hacia la izquierda y derecha.

En la zona de desplazamiento horizontal situada en la esquina inferior de la superficie táctil, mueva su dedo en dirección a las agujas del reloj para desplazarse hacia la derecha y en dirección contraria a las agujas del reloj para desplazarse hacia la izquierda.

Zoom

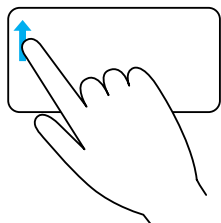

Zoom de un sólo dedo: le permite acercarse o alejarse moviendo un dedo en la zona de zoom (situada en la esquina izquierda de la superficie táctil).

Mueva un dedo hacia arriba en la zona de zoom para acercar.

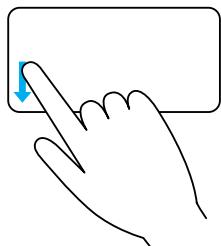

Mueva un dedo hacia abajo en la zona de zoom para alejar.

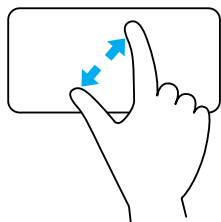

Zoom de dos dedos: le permite acercar o alejar utilizando los dos dedos.

Coloque dos dedos en la pantalla táctil y sepárelos para acercar.

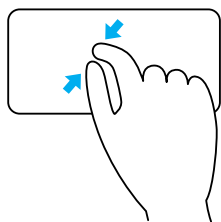

Coloque dos dedos en la pantalla táctil y júntelos para alejar.

Rotación

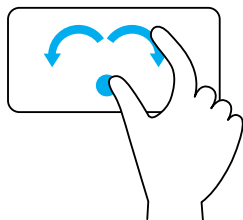

Torcer: esta acción le permite girar el contenido activo en incrementos de 90 grados usando dos dedos.

Con el pulgar en su lugar, mueva el dedo índice realizando un arco hacia la derecha o la izquierda para girar el elemento seleccionado 90 grados en la dirección de las agujas del reloj o en sentido contrario.

Movimiento rápido

Le permite cambiar el contenido hacia delante o hacia atrás.

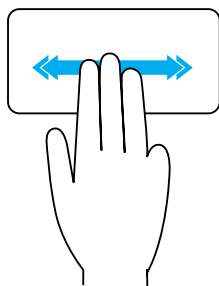

Mueva tres dedos rápidamente a la izquierda o a la derecha para cambiar el contenido hacia delante o hacia atrás.

Inicio rápido

Le permite abrir sus aplicaciones favoritas.

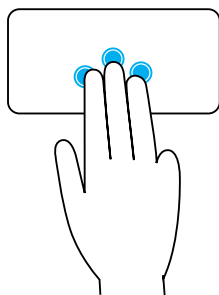

Puntee la superficie táctil con tres dedos para activar la aplicación preconfigurada.

NOTA: Utilice la herramienta de configuración de la superficie táctil para escoger la aplicación que activar.

Uso de la pantalla táctil

 **NOTA:** Evite el uso de la pantalla táctil en entornos polvorientos, calientes o húmedos.

 **NOTA:** Los cambios bruscos de temperatura pueden provocar condensación en la superficie interior de la pantalla. Esto no afecta el uso normal y desaparece después de que el equipo haya estado encendido durante al menos 48 horas.

Si su equipo o tableta tiene una pantalla táctil, puede tocar la pantalla para interactuar con los elementos en lugar de utilizar un ratón o un teclado.

Entre algunas de las tareas básicas que puede realizar por medio de la pantalla táctil se encuentran: abrir archivos, carpetas y aplicaciones, acercar, alejar, desplazar, rotar imágenes, etc.

Puede realizar las tareas que normalmente haría utilizando un ratón, como por ejemplo: abrir archivos, carpetas y aplicaciones, desplazarse utilizando la barra de desplazamiento, cerrar y minimizar ventanas mediante los botones de la ventana, etc.

También puede utilizar el teclado en pantalla mediante la pantalla táctil.

Movimientos en la pantalla táctil

Los movimientos de la pantalla táctil aumentan la capacidad de uso de una pantalla táctil permitiendo realizar tareas como zoom, desplazarse, rotar, etc., deslizando o realizando un movimiento rápido en la pantalla.

 **NOTA:** Algunos de estos movimientos funcionan específicamente en unas aplicaciones y no en otras.

Zoom

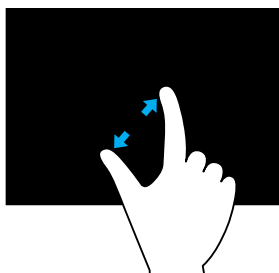

Coloque dos dedos en la pantalla táctil y sepárelos para acercar.

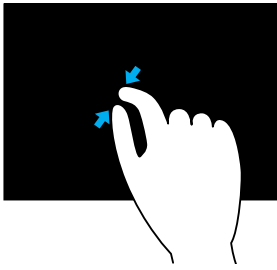

Coloque dos dedos en la pantalla táctil y júntelos para alejar.

Espera

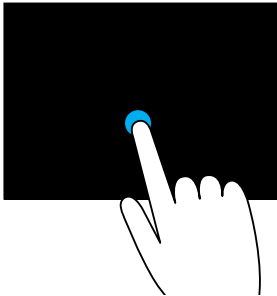

Toque y mantenga presionado el elemento en la pantalla para abrir el menú de contexto.

Movimiento rápido

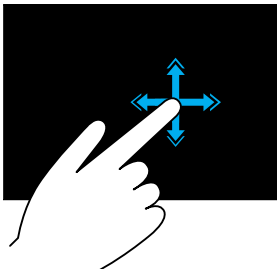

Mueva un dedo rápidamente en la dirección deseada para pasar de contenido en la ventana activa de igual manera que pasa las páginas de un libro.

Este movimiento también funciona verticalmente al desplazarse por contenidos tales como imágenes o canciones de una lista de reproducción.

Rotación

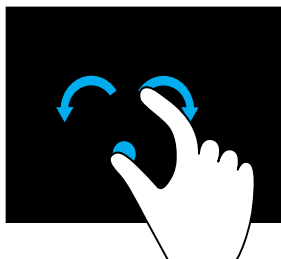

Hacer girar en el sentido de las manecillas del reloj: manteniendo un dedo o el pulgar en su lugar, mueva el otro dedo en arco hacia la derecha.

Hacer girar en el sentido contrario a las manecillas del reloj: manteniendo un dedo o el pulgar en su lugar, mueva el otro dedo en arco hacia la izquierda.

También puede girar el contenido activo realizando un movimiento circular con los dos dedos.

Desplazamiento

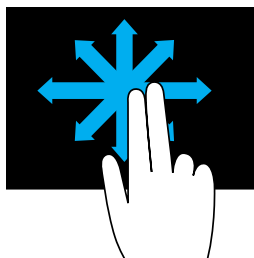

Panorámico: mueva el enfoque del objeto seleccionado cuando no se puede ver el objeto completo.

Mueva dos dedos en la dirección deseada para realizar un desplazamiento panorámico del objeto seleccionado.

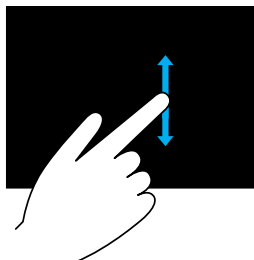

Desplazamiento vertical: desplácese hacia arriba o hacia abajo en una ventana activa.

Mueva un dedo hacia arriba o hacia abajo para iniciar el desplazamiento vertical.

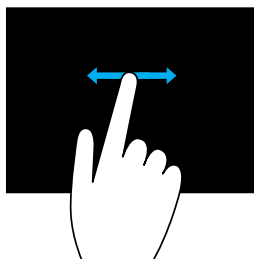

Desplazamiento horizontal: desplácese hacia la derecha o hacia la izquierda en una ventana activa.

Mueva un dedo hacia la izquierda o hacia la derecha para iniciar el desplazamiento horizontal.



Uso de Bluetooth

Puede conectar (emparejar) dispositivos Bluetooth tales como ratones, teclados, auriculares, teléfonos, TV, etc. Para obtener detalles sobre cómo conectar el dispositivo al equipo, consulte la documentación del dispositivo.

 **NOTA:** Asegúrese de que tiene los controladores Bluetooth instalados en su equipo.

Conexión de un dispositivo Bluetooth a su equipo o tableta

Windows 10

1. Habilite Bluetooth en su equipo o tableta y el dispositivo que está conectando.
En un portátil Dell, habilite la conexión inalámbrica para activar Bluetooth. Para obtener información sobre cómo activar Bluetooth en el dispositivo, consulte la documentación suministrada con el dispositivo.
2. Pase desde el borde derecho de la pantalla para abrir el **Centro de actividades**.
3. Pulse y mantenga pulsado **Bluetooth** y, a continuación, toque **Ir a configuración**.
4. Desde la lista de dispositivos, seleccione el dispositivo que desee conectar y toque.
 **NOTA:** Si su dispositivo no aparece en la lista, asegúrese de que se puede detectar.
5. Siga las instrucciones de la pantalla para completar el proceso de conexión.
 **NOTA:** Es posible que aparezca un código de acceso en su equipo o dispositivo. Aparece un mensaje confirmando la conexión del dispositivo una vez se ha completado.

Windows 8.1

1. Habilite Bluetooth en su equipo o tableta y el dispositivo que está conectando.
En un portátil Dell, habilite la conexión inalámbrica para activar Bluetooth. Para obtener información sobre cómo activar Bluetooth en el dispositivo, consulte la documentación suministrada con el dispositivo.
2. Haga clic con el botón derecho del ratón en el icono de Bluetooth que se encuentra en el área de notificación de la barra de tareas y haga clic o toque **Agregar un dispositivo**.
 **NOTA:** Si no puede ubicar el icono de Bluetooth, haga clic o toque la flecha próxima al área de notificación.

3. En la ventana **Agregar un dispositivo**, seleccione el dispositivo y haga clic o toque **Siguiente**.

 **NOTA:** Si su dispositivo no aparece en la lista, asegúrese de que se puede detectar.

4. Siga las instrucciones de la pantalla para completar el proceso de conexión.

 **NOTA:** Es posible que aparezca un código de acceso en su equipo o dispositivo.

Aparece un mensaje confirmando la conexión del dispositivo para indicar que la conexión se ha completado.

Windows 7

1. Habilite Bluetooth en su equipo o tableta y el dispositivo que está conectando.
En un portátil Dell, habilite la conexión inalámbrica para activar Bluetooth. Para obtener información sobre cómo activar Bluetooth en el dispositivo, consulte la documentación suministrada con el dispositivo.
2. Haga clic en **Inicio**  → **Panel de control**.
3. En el cuadro de búsqueda del Panel de control, escriba **Bluetooth**, y luego haga clic en **Cambiar configuración de Bluetooth**.
4. Para hacer que el equipo sea reconocible para los dispositivos con Bluetooth habilitado, active la casilla **Permitir que los dispositivos Bluetooth encuentren este equipo**.

Uso de la cámara web

Si el equipo o la pantalla tiene una cámara web integrada, los controladores están instalados y configurados en fábrica. La cámara web se activa automáticamente cuando inicia un chat de vídeo o aplicación de captura de vídeo.

También puede utilizar Dell Webcam Central (sólo en Windows 7) para capturar imágenes fijas y vídeos utilizando la cámara web.

Captura de una imagen estática

1. Abra Dell Webcam Central.
2. Haga clic o toque la ficha **Snap Photos** (Sacar fotos).
3. Haga clic o toque en el icono de la cámara  para capturar una imagen fija.

 **NOTA:** Para configurar opciones como el tamaño de una imagen, el temporizador automático, la captura inmediata de imágenes, el formato de la imagen, etc., haga clic o toque la flecha desplegable junto al icono de la cámara.

Como grabar un vídeo

1. Abra Dell Webcam Central.
2. Haga clic en la ficha **Grabar vídeos**.
3. Haga clic o toque en el icono de la cámara  para empezar a grabar un vídeo.
4. Una vez que haya finalizado la grabación de un vídeo, haga clic de nuevo en el icono para detener la grabación.

 **NOTA:** Para configurar las opciones como el tamaño del vídeo, el temporizador automático, la grabación en continuo, la calidad del vídeo, etc., haga clic o toque la flecha desplegable junto al icono de grabación.

Selección de la cámara y el micrófono

Si su equipo tiene varias cámaras web o micrófonos (integrados o externos), puede seleccionar la cámara web y el micrófono que quiere utilizar con Dell Webcam Central.

1. Abra Dell Webcam Central.
2. Haga clic o toque la flecha desplegable junto al icono de la cámara en la esquina inferior izquierda de la ventana.
3. Haga clic o toque la cámara que desea utilizar.
4. Haga clic o toque la ficha **Grabar vídeos**.
5. Haga clic o toque en la flecha desplegable junto al icono de micrófono  situado debajo del área de vista previa.
6. Haga clic o toque el micrófono que desee utilizar.

Puertos y conectores

Audio

Los conectores de audio le ayudan a conectar altavoces, auriculares, micrófonos, sistemas de sonido, amplificadores o salida de audio de la TV.

 **NOTA:** Es posible que su equipo que no sea compatible con todos los puertos de audio. Para obtener información sobre los puertos disponibles en su equipo o tableta, consulte la *Guía de inicio rápido* que se suministra con su equipo o tableta o las *Especificaciones* en www.dell.com/support.

Tipos de puertos de audio



Puerto del auricular: conecta auriculares, altavoces amplificados o sistema de sonido.



Puerto del micrófono: conecta un micrófono externo para voz o entrada de sonido.



Puerto de línea de entrada: conecta un dispositivo de reproducción/grabación, como por ejemplo: reproductor de casete, reproductor de CD o VCR.



Puerto de línea de salida: conecta auriculares o altavoces que disponen de un amplificador integrado.



Puerto posterior de sonido envolvente: conecta altavoces con capacidad multicanal.



Sonido envolvente central/LFE: conecta un altavoz de tonos bajos.

NOTA: El canal de audio Low Frequency Effects (LFE), que se encuentra en los esquemas de audio con sonido envolvente, lleva solo información de la frecuencia (80 Hz y menos). El canal LFE permite que un altavoz de tonos graves proporcione una amplia gama de bajos. Los sistemas que no utilizan subwoofers pueden enviar la información LFE a los altavoces principales en la configuración del sonido envolvente.



Puerto lateral de sonido envolvente: conecta los altavoces izquierdo y derecho.



Puerto RCA S/PDIF: transmite audio digital sin la necesidad de conversión de audio analógica.

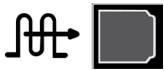

Puerto S/PDIF óptico: transmite audio digital, mediante señales ópticas, sin necesidad de la conversión de audio analógico.

USB

USB (Universal Serial Bus) permite conectar periféricos a un equipo o tableta. Estos periféricos incluyen el ratón, el teclado, la impresora, los discos duros externos, las cámaras, los teléfonos, etc.

El puerto USB se puede utilizar para transferir datos entre su equipo y el dispositivo y también para cargar dispositivos compatibles. Para obtener más información, consulte la documentación de su dispositivo.

Algunos equipos también disponen de puertos USB con la función PowerShare integrada que le permite cargar sus dispositivos USB incluso cuando el equipo está apagado.

USB también admite Plug-and-Play y el intercambio directo.

Plug-and-Play: permite que su equipo reconozca y configure un dispositivo automáticamente.

Intercambio directo: le permite retirar y conectar dispositivos USB sin tener que reiniciar el equipo.

Puertos USB

Estándar USB: el puerto USB estándar está presente en la mayoría de portátiles y equipos de escritorio. La mayoría de los dispositivos USB se conectan al equipo a través de este puerto.

USB mini: un puerto USB mini se utiliza en dispositivos electrónicos pequeños como cámaras, unidades de almacenamiento externas, tabletas, etc.

USB micro: un puerto micro USB es más pequeño que un puerto mini USB y se utiliza en teléfonos, tabletas, auriculares inalámbricos y otros dispositivos electrónicos pequeños.

USB con alimentación: un puerto USB con alimentación utiliza un conector más complejo que un USB estándar. Este puerto tiene básicamente dos conectores en un solo cable, uno para el enchufe USB estándar y otro para la alimentación, lo que permite conectar los dispositivos de mayor potencia sin necesidad de utilizar una fuente de alimentación independiente. Se utiliza en equipos de comercios minoristas, por ejemplo lectores de códigos de barras e impresoras de recibos.

Estándares USB

USB 3.1: también se denomina USB de supervelocidad. Este puerto admite periféricos tales como dispositivos de almacenamiento, impresoras, etc. Proporciona velocidades de transferencia de datos de 5 Gbps (USB 3.1 Gen 1) y 10 Gbps (USB 3.1 Gen 2).

USB 3.0: también se denomina USB de supervelocidad. Este puerto admite una velocidad de transmisión de datos de hasta 4,8 Gbps y es compatible con estándares USB más antiguos.

USB 2.0: también se denomina USB de alta velocidad. Proporciona más ancho de banda para aplicaciones multimedia y de almacenamiento. USB 2.0 admite una velocidad de transmisión de datos de hasta 480 Mbps.

USB 1.x: estándar USB antiguo que admite velocidades de transmisión de datos de hasta 11 Mbps.

USB PowerShare: la función USB PowerShare permite cargar dispositivos USB cuando el equipo está apagado o en estado de suspensión. El icono  indica que el puerto USB admite la función PowerShare.

 **NOTA:** Es posible que algunos dispositivos USB no se carguen con el equipo apagado o en estado de suspensión. En dichos casos, encienda el equipo para cargarlos.

 **NOTA:** Si apaga el equipo mientras está cargando un dispositivo USB, el dispositivo dejará de cargarse. Para continuar con la carga, desconecte el dispositivo y vuelva a conectarlo.

 **NOTA:** En equipos portátiles, la función PowerShare deja de cargar el dispositivo cuando la carga de la batería del portátil alcanza el 10%. Este límite se puede configurar con el programa de configuración del BIOS.

USB-C: Según el dispositivo, este puerto puede admitir USB 3.1, pantalla a través de USB-C y dispositivos Thunderbolt 3. Para obtener más información, consulte la documentación entregada con su dispositivo.

Puerto (USB-C) Thunderbolt 3: puede conectar dispositivos USB 3.1 Gen 2, USB 3.1 Gen 1, DisplayPort y Thunderbolt a este puerto. Este puerto le permite conectar una pantalla externa mediante llaves electrónicas (dongles). Ofrece una velocidad de transferencia de datos de hasta 40 Gbps.

Puerto de depuración: el puerto de depuración permite que un usuario ejecute los puertos USB 3.0 en modo USB 2.0 temporalmente para solucionar problemas y cuando el sistema operativo se reinstala utilizando una unidad óptica USB o una unidad flash.

eSATA

eSATA le permite conectar dispositivos de almacenamiento externo, como las unidades de disco duro y unidades ópticas, a su equipo. Proporciona el mismo ancho de banda que los puertos SATA internos.

Es posible que su equipo disponga de un puerto eSATA independiente o un puerto combinado eSATA/USB.

Matriz de gráficos visual (VGA)

La Matriz de gráficos visual (VGA) le permite conectar a monitores, proyectores, etc.

Puede conectar a un puerto HDMI o DVI utilizando un puerto VGA a HDMI o VGA a adaptadores DVI respectivamente.

Interfaz visual digital (DVI)

La Interfaz visual digital (DVI) le permite conectar su equipo a pantallas como los monitores de pantalla plana, los proyectores, etc.

Hay tres tipos de conexiones DVI:

- **DVI-D (DVI-Digital):** DVI-D transmite señales de vídeo digital entre la tarjeta de vídeo y la pantalla digital. Esto proporciona una salida de vídeo rápida y de alta calidad.
- **DVI-A (DVI-Analógico):** DVI-A transmite señales de vídeo analógicas a una pantalla analógica, por ejemplo un monitor CRT o un monitor LCD analógico.

- **DVI- I (DVI-Integrado):** DVI-I es un conector integrado que puede transmitir una señal digital o analógica. Este puerto es más versátil y se puede usar en entornos tanto analógicos como digitales.

DisplayPort

DisplayPort ofrece conexión digital entre el equipo y los dispositivos de pantalla, por ejemplo como monitores, proyectores, etc. Admite señales de vídeo y audio. DisplayPort se ha diseñado específicamente para utilizarse con pantallas de ordenador.

Mini-DisplayPort

Mini-DisplayPort es una versión más pequeña de DisplayPort.

 **NOTA:** DisplayPort y Mini DisplayPort son compatibles entre sí, pero los puertos y conectores varían en tamaño. Si los tamaños de puerto son diferentes, debe utilizar un convertidor.

Ventajas de DisplayPort

- Admite resoluciones altas y frecuencias de actualización altas.
- Admite transmisión en 3D
- Admite dispositivos de pantalla múltiple simultáneamente
- Admite Protección de contenido digital de elevado ancho de banda (HDCP)
- Admite adaptadores plug-and-play que le permiten conectar pantallas mediante estándares de conexión más antiguos, como por ejemplo: DVI, HDMI y VGA
- Los cables de DisplayPort se pueden extender un máximo de 15 metros (49,21 pies) sin necesidad de potenciadores de señal

HDMI

La Interfaz multimedia de alta definición (HDMI) proporciona conexión digital entre su equipo, los dispositivos de pantalla y otros dispositivos multimedia. Admite señales de vídeo y audio.

Los puertos HDMI se encuentran normalmente disponibles en equipos, TV, decodificadores, reproductores de DVD y Blu-ray, consolas de juego, etc.

Ventajas de HDMI

- Admite resoluciones altas y frecuencias de actualización altas.
- Admite transmisión en 3D

- Admite HDCP
- Normalmente disponible en la mayoría de los equipos y en dispositivos multimedia de consumidor.
- Se puede utilizar para configurar sólo vídeo, sólo audio, o una conexión de audio y vídeo.
- Compatible con pantallas de píxeles fijos, como por ejemplo: pantallas LCD, plasma y proyectores.

HDMI mini

La Interfaz multimedia de alta definición mini (HDMI) proporciona conexión digital entre su equipo y los dispositivos portátiles tales como smartphones, ordenadores portátiles, etc.

HDMI micro

La Interfaz multimedia de alta definición micro (HDMI) proporciona conexión digital entre su equipo y los dispositivos portátiles tales como smartphones, ordenadores portátiles, etc. Este conector se asemeja el conector micro USB que se encuentra en la mayoría de smartphones.

S/PDIF

S/PDIF es una norma para la transferencia de audio en formato digital. Puede utilizar S/PDIF en dispositivos de audio tales como tarjetas de sonido, altavoces, sistemas de cine en casa, TV, etc. Proporciona soporte a audio 5.1.

Existen dos tipos de conexiones S/PDIF:

- Óptica: utiliza la fibra óptica con los conectores TOSLINK
- Coaxial: utiliza el cable coaxial con un conectores RCA

Software y aplicaciones

Absolute

Absolute ofrece seguridad de punto final persistente y soluciones de gestión de los riesgos de datos para ordenadores, tabletas y smartphones.

La tecnología de persistencia permite evaluar continuamente el riesgo, proteger el ciclo vital de cada dispositivo y responder a los incidentes de seguridad de forma preventiva.

 **NOTA:** Es posible que la tecnología de persistencia no sea compatible en todos los equipos.

Obtención de ayuda en Absolute

Dell facilita ayuda sobre la tecnología de persistencia a través de Absolute Software. Puede ponerse en contacto con Absolute Software para obtener ayuda sobre la instalación, la configuración, el uso y la solución de problemas.

Para ponerse en contacto con Absolute Software, consulte el sitio web en **www.absolute.com** o envíe un correo a **techsupport@absolute.com**.

My Dell Downloads

Mis descargas de Dell es un repositorio de software que le permite descargar e instalar software que fue anteriormente instalado en su equipo pero que no recibió el soporte para ello.

 **NOTA:** Mis descargas de Dell puede no estar disponible en todos los países.

 **NOTA:** Para acceder a Mis descargas de Dell deberá registrarse.

Mis descargas de Dell le permite:

- Ver el software suministrado originalmente con el equipo.
- Descargar e instalar software autorizado.
- Cambiar la contraseña de la cuenta Mis descargas de Dell.

Para registrarse y utilizar Mis descargas de Dell:

1. Vaya a **smartsource.dell.com/Web/Welcome.aspx**.
2. Sigas las instrucciones de la pantalla para registrar su equipo.
3. Vuelva a instalar el software o cree los soportes de copia de seguridad para uso futuro.

Dell SupportAssist

SupportAssist proporciona actualizaciones del sistema, detecta los problemas y le envía alertas basadas en el dispositivo, lo que facilita la solución y prevención de problemas. Esta aplicación proporciona asistencia con funciones que le ayudarán a resolver problemas y evitar que se produzcan otros nuevos. Algunas funciones incluyen:

- **Alertas y actualizaciones**
- **Asistencia personalizada**
- **Resolución de problemas para la prevención de fallos**

Descargar Dell SupportAssist

SupportAssist ya está instalado en todos los nuevos equipos y tablets de Dell. Para reinstalar SupportAssist, **descargue** la aplicación y ejecute el programa de instalación.

Acceso a SupportAssist

Windows 10: Haga clic o toque el icono Asistencia y soporte de Dell en la pantalla Inicio.

Windows 8.1: Puntee o haga clic en el icono Mi Dell de la pantalla Inicio.

Windows 7: haga clic en **Inicio**  → **Todos los programas** → **Dell** → **Mi Dell** → **Mi Dell**.

PC CheckUp

 **NOTA:** PC Checkup sólo se suministra en determinados modelos.

Utilice PC Checkup para revisar el uso de su unidad de disco duro, ejecutar diagnósticos de hardware, y llevar control de los cambios realizados a su equipo.

- **Administrador del espacio de la unidad:** Administre la unidad de disco duro utilizando una representación visual del espacio que cada tipo de archivo consume.
- **Historial de rendimiento y configuración:** Controle los eventos del sistema y los cambios a lo largo del tiempo. Esta utilidad muestra todas las exploraciones de hardware, pruebas, cambios del sistema, eventos críticos y puntos de restauración en el día en que se produjeron.
 - **Información de sistema detallada:** vea información detallada sobre la configuración del hardware y del sistema operativo; acceda a copias de los contratos de servicios, información sobre la garantía y opciones de renovación de la garantía.
 - **Conseguir ayuda:** vea las opciones de Soporte técnico de Dell, Soporte al cliente, Tours y entrenamiento, Herramientas en línea, Manual del usuario, Información de la garantía, Preguntas frecuentes, etc.
 - **Copia de seguridad y recuperación:** acceda a las herramientas de recuperación del sistema para poder realizar las tareas siguientes:
 - Crear un archivo Restaurar imagen de fábrica de Dell en su equipo para restaurarlo más tarde.
 - Crear un soporte de copia de seguridad y recuperación.
 - **Ofertas de mejora del rendimiento del sistema:** adquiera soluciones de hardware y software que ayuden a mejorar el rendimiento del sistema.

Solution Station

Solution Station es una solución completa de servicios de asistencia técnica de primera calidad que ofrece configuración y mantenimiento de equipo, configuración de redes y asistencia técnica, instalación de centros de entretenimiento en el hogar, etc.

Dependiendo de sus necesidades puede elegir una de las siguientes categorías de soporte: **soporte telefónico, soporte in situ (soporte a domicilio) o servicio en línea.**

Los servicios ofrecidos incluyen una comprobación gratuita del estado del equipo para optimizarlo y acelerarlo, ayuda con solución de errores y problemas comunes, eliminación de virus y spyware, configuración de redes inalámbricas, etc. También puede encontrar artículos y preguntas frecuentes sobre la mayoría de los problemas comunes.

Las categorías de asistencia técnica proporcionan precios flexibles y distintos grados de implicación del cliente en la resolución de problemas.

Ofertas de Solution Station

Tipo	Ofertas
Garantía y cuidado continuado	Extensión de garantía o servicio, contacto Conserjería técnica Dell
Instalaciones y configuración	Configuración del equipo Configuración de la red inalámbrica Instalación de software Instalación del sistema operativo Windows Actualizaciones de hardware interno Instalación de TV y Centro de entretenimiento Instalación de antivirus Internet y configuración de correo electrónico Configuración de los accesorios del equipo Configuración del control parental de Internet Transferencia de archivos y copia de seguridad de los datos
Solución de problemas y reparación	Acelerar su equipo Eliminación de virus y software espía Recuperación de datos Errores del equipo y solución de problemas Errores de red y solución de problemas

Quickset

QuickSet son un conjunto de aplicaciones de software que proporcionan un funcionamiento mejorado en los equipos Dell. El software proporciona un acceso fácil a diversas funciones que normalmente requerirían varios pasos. Algunas de las funciones que puede utilizar con Quickset de Dell incluyen:

- Configurar teclas de acceso rápido inalámbricas
- Deshabilitar o habilitar la carga de la batería
- Comportamiento de la tecla Fn

 **NOTA:** Es posible que Quickset no sea compatible en todos los equipos.

Instalación de Quickset

Quickset está preinstalado en un nuevo equipo Dell. Si necesita reinstalar Quickset, descárgelo desde el sitio web de soporte de Dell en www.dell.com/support.

 **NOTA:** Si restaura su equipo mediante PC Restore o una aplicación similar, Quickset también se restaurará.

Aplicaciones NVIDIA 3D

La aplicación NVIDIA 3DTV Play instalada en el equipo le permite utilizar juegos 3D, ver videos 3D de Blu-ray y examinar fotos 3D. Admite los mismos juegos que NVIDIA 3D Vision. Para ver una lista de los juegos 3D compatibles, consulte www.nvidia.com.

 **NOTA:** Consulte el servicio de asistencia técnica de NVIDIA para ver más detalles de esta aplicación.

 **NOTA:** La aplicación NVIDIA 3D no se encuentra disponible en todos los equipos.

Cómo jugar juegos en 3D

1. Inicie el juego en modo de pantalla completa.
2. Si ve un mensaje indicándole que el modo actual no es compatible con HDMI 1.4, establezca la resolución del juego en 1280 x 720 (720p) en modo 3D HD.

Métodos abreviados del teclado

Los siguientes son algunos de los accesos directos del teclado disponibles en los juegos 3D:

Teclas	Descripción	Función
<Ctrl><t>	Muestra/oculta los efectos 3D estereoscópicos	Enciende o apaga 3DTV Play. NOTA: El rendimiento de los juegos puede reducirse en modo HD 3D incluso si 3DTV Play está desactivada. Para maximizar el rendimiento, seleccione el modo HD o SD cuando 3DTV Play esté desactivado.
<Ctrl><F4>	Aumenta la profundidad 3D	Aumenta la profundidad 3D en el juego actual.
<Ctrl><F3>	Disminuye la profundidad 3D	Disminuye la profundidad 3D en el juego actual.
<Ctrl><F11>		Captura una pantalla 3D del juego y guarda el archivo en la carpeta Documentos . Para ver el archivo, utilice el NVIDIA 3D Photo Viewer.
<Ctrl><Alt><Insert>	Muestra/oculta el mensaje de compatibilidad de los juegos	Muestra la configuración recomendada NVIDIA del juego actual.
<Ctrl><F6>	Aumenta la convergencia	Acerca los objetos; la convergencia máxima coloca todos los objetos en frente de la escena en su espacio; también se utiliza para colocar el visor láser.
<Ctrl><F5>	Disminuye la convergencia	Aleja los objetos; la convergencia mínima coloca todos los objetos detrás de la escena en su espacio; también se utiliza para colocar el visor láser.

 **NOTA:** Para obtener más información, consulte el archivo de ayuda de NVIDIA.

DellConnect

DellConnect es una herramienta en línea que permite a un agente de Dell acceder a su equipo (bajo su supervisión) con el fin de diagnosticar y resolver remotamente los problemas en su equipo. Permite que un representante de asistencia técnica interactúe con el equipo con su permiso.

Durante la resolución de problemas, un agente de asistencia técnica inicia una solicitud DellConnect cuando sea necesario.

 **NOTA:** Para acceder a DellConnect y a los términos de uso, consulte www.dell.com/DellConnect.

Restauración de su sistema operativo

Opciones de recuperación de sistema

Puede restaurar el Sistema operativo del equipo mediante una de las opciones siguientes:

△ **PRECAUCIÓN:** El uso de Restaurar imagen de fábrica de Dell o el disco del *Sistema operativo* borra permanentemente todos los archivos del equipo. Si es posible, cree una copia de seguridad de sus archivos de datos antes de utilizar estas opciones.

Opción	Descripción
Dell Backup and Recovery	Utilice esta como la primera opción para recuperar su sistema operativo.
Discos de reinstalación del sistema	Se utiliza cuando el error del sistema operativo evita el uso de Dell Backup and Recovery o al instalar Windows en una nueva unidad de disco duro o de repuesto.
Restaurar sistema	Utilice esta opción para restaurar la configuración del sistema operativo a un punto en el tiempo anterior sin que afecte a sus archivos.
Dell Factory Image Restore	Utilice esta última opción para restaurar el sistema operativo. El uso de este método borra todos los archivos y aplicaciones que haya podido guardar o instalar después de haber recibido el equipo.

Dell Backup and Recovery

Dell Backup and Recovery tiene dos versiones:

- Dell Backup and Recovery Básico
- Dell Backup and Recovery Premium

Características	Básico	Premium
Restablezca su sistema a un estado de fábrica anterior.	✓	✓
Realice copias de seguridad de archivos manualmente	✓	✓
Restablezca archivos a partir de copias de seguridad	✓	✓
Realice copias de seguridad y restablezca a y desde la nube (Debe adquirir una suscripción de almacenamiento en nube para utilizar esta función después de 60 días)	✓	✓
Realice continuamente copias de seguridad de archivos para minimizar la pérdida de datos	X	✓
Cree una copia de seguridad de todo el sistema (incluidas aplicaciones y configuración)	X	✓
Una varias copias de seguridad y archive copias de seguridad antiguas	X	✓
Realice copias de seguridad y restablezca archivos dependiendo del tipo	X	✓

Dell Backup and Recovery Básico

Acceso a Dell Backup and Recovery

1. Encienda el equipo.
2. Acceda al botón de acceso Buscar.
3. Haga clic o toque **Apps** (Aplicaciones) y escriba Dell Backup and Recovery en el cuadro de búsqueda.

4. Haga clic o toque **Dell Backup and Recovery** en la lista de resultados de la búsqueda.

Creación de discos de reinstalación del sistema

1. Inicie Dell Backup and Recovery.
2. Haga clic o toque el mosaico **Medios de recuperación predeterminados**.
3. Siga las instrucciones de la pantalla.

Restauración del equipo

1. Inicie Dell Backup and Recovery.
2. Haga clic o toque el mosaico **Recovery** (Recuperación).
3. Haga clic o toque **System Recovery** (Recuperación del sistema).
4. Haga clic o toque **Yes, Continue** (Sí, continuar).
5. Siga las instrucciones de la pantalla.

Dell Backup and Recovery Premium

△ **PRECAUCIÓN:** Aunque se le ha proporcionado una opción para preservar sus archivos personales durante el proceso de recuperación, se recomienda que realice una copia de seguridad de sus archivos personales en una unidad o disco separado antes de utilizar la opción de recuperación.

✎ **NOTA:** Si adquirió Dell Backup and Recovery Premium con su equipo a través de la aplicación Entrega digital, necesita descargar Dell Backup and Recovery Básico primero para obtener la opción Dell Backup and Recovery Premium.

Actualización a Dell Backup and Recovery Premium

1. Inicie Dell Backup and Recovery.
2. Haga clic o toque el mosaico **Backup** (Copia de seguridad) y seleccione **Data Backup** (Copia de seguridad de los datos).
3. Haga clic o toque **Upgrade to Dell Backup and Recovery Premium** (Actualizar a Dell Backup and Recovery Premium).

Restauración de datos desde una copia de seguridad del sistema

1. Inicie Dell Backup and Recovery.
2. Haga clic o toque el mosaico **Backup** (Copia de seguridad) y seleccione **System Backup** (Copia de seguridad del sistema).
3. Siga las instrucciones de la pantalla.

Restauración de archivos específicos o carpetas desde la Copia de seguridad de todo el sistema

1. Inicie Dell Backup and Recovery.
2. Haga clic o toque el mosaico **Recovery** (Recuperación) y, a continuación, seleccione **Data Recovery** (Recuperación de datos).
3. Haga clic o toque **Yes, Continue** (Sí, continuar).
4. Siga las instrucciones de la pantalla.

Restauración de archivos específicos o carpetas desde una Copia de seguridad de archivos y carpetas

1. Inicie Dell Backup and Recovery.
2. Haga clic o toque el mosaico **Recovery** (Recuperación) y, a continuación, seleccione **Recover your Data** (Recuperar sus datos).
3. Haga clic o toque **Browse** (Examinar), elija sus archivos y carpetas y, a continuación, seleccione **OK** (Aceptar).
4. Haga clic o toque **Restore Now** (Restaurar ahora).
5. Siga las instrucciones de la pantalla.

Creación de una Copia de seguridad de todo el sistema

1. Inicie Dell Backup and Recovery.
2. Haga clic o toque el mosaico **Backup** (Copia de seguridad) y, a continuación, seleccione **System Recovery** (Recuperación del sistema).
3. Haga clic o toque **Backup Now** (Realizar copia de seguridad ahora).
4. Siga las instrucciones de la pantalla.

Dell Factory Image Restore

△ **PRECAUCIÓN:** El uso de la opción Dell Factory Image Restore (Restaurar imagen de fábrica de Dell) elimina permanentemente todos los programas o controladores instalados después de recibir el equipo. Prepare el soporte de copia de seguridad de las aplicaciones que necesite instalar en el equipo antes de usar Dell Factory Image Restore (Restaurar imagen de fábrica de Dell).

✎ **NOTA:** Es posible que Factory Image Restore no esté disponible en determinados países o determinados equipos.

Utilice Dell Factory Image Restore únicamente como último recurso para restaurar el sistema operativo. Esta opción restaura el software en su disco duro al estado de envío inicial. Todos los programas o archivos añadidos después de haber recibido su equipo, incluidos los archivos de datos (por ejemplo, imágenes, música y vídeos) se eliminarán permanentemente.

Acceso a Dell Factory Image Restore

△ **PRECAUCIÓN:** Al utilizar Dell Factory Image Restore se borrarán permanentemente todos los datos de la unidad de disco duro y se eliminarán las aplicaciones o controladores instalados después de haber recibido el equipo. Si es posible, cree una copia de seguridad de todos los datos antes de utilizar Dell Factory Image Restore. Utilice Dell Factory Image Restore únicamente si fallan los demás métodos de recuperación.

Después de dos intentos fallidos de inicio del sistema operativo, la secuencia de inicio intentará automáticamente realizar opciones de recuperación del sistema y realizar una reparación automática.

Inicio de Dell Factory Image Restore

 **PRECAUCIÓN:** Al utilizar Dell Factory Image Restore se borrarán permanentemente todos los datos de la unidad de disco duro y se eliminarán las aplicaciones o controladores instalados después de haber recibido el equipo. Si es posible, cree una copia de seguridad de todos los datos antes de utilizar Dell Factory Image Restore. Use Factory Image Restore de Dell únicamente si Restaurar sistema no soluciona su problema en el sistema operativo.

1. Encienda o reinicie el equipo.
2. Cuando aparezca el logotipo de DELL, presione <F8> varias veces para acceder a la ventana **Opciones de arranque avanzadas**.
 -  **NOTA:** Si espera demasiado y aparece el logotipo del sistema operativo, siga esperando hasta que vea el escritorio de Microsoft Windows y, a continuación, reinicie el equipo e inténtelo de nuevo.
3. Seleccione **Reparar el equipo**. Aparecerá la ventana **Opciones de recuperación del sistema**.
4. Seleccione una distribución del teclado y haga clic o toque **Siguiente**.
5. Inicie sesión en un equipo local.
6. Seleccione **Restaurar imagen de fábrica de Dell** o **Herramientas de fábrica de Dell** → **Restaurar imagen de fábrica de Dell** (en función de la configuración de su equipo).
7. Haga clic o toque **Siguiente**. Se mostrará la pantalla de **confirmación de borrado de datos**.
 -  **NOTA:** Si no desea continuar con Factory Image Restore, haga clic o toque **Cancelar**.
8. Seleccione la casilla de verificación para confirmar que desea continuar reformateando la unidad de disco duro y restaurando el software del sistema a los valores de fábrica y, a continuación, haga clic o toque **Siguiente**. El proceso de restauración comenzará. Esto puede llevar 20 minutos o más.
9. Cuando la operación de restauración se haya completado, haga clic o toque **Finalizar** para reiniciar el equipo.

Restaurar sistema

△ **PRECAUCIÓN:** Haga copia de seguridad de los archivos de datos de forma regular. La función Restaurar sistema no supervisa ni recupera los archivos de datos.

Restaurar sistema es una herramienta de Microsoft Windows que le ayuda a deshacer cambios de software en su equipo sin que ello afecte a sus archivos personales, como documentos, fotos, correos electrónicos, etc.

Cada vez que instale un software o un controlador de un dispositivo, el equipo actualizará archivos de sistema de Windows para permitir el funcionamiento del nuevo software o dispositivo. Algunas veces esto puede provocar algunos errores inesperados. Restaurar sistema le ayuda a restaurar los archivos del sistema de Windows al estado anterior a la instalación del software o el controlador del dispositivo.

Restaurar sistema crea y guarda puntos de restauración a intervalos regulares. Utilice estos puntos de restauración (o cree sus propios puntos de restauración) para restaurar los archivos de sistema del equipo a un estado anterior.

Utilice esta función si los cambios realizados en el software, los controladores u otra configuración del sistema han dejado su equipo en un estado operativo no deseable.

 **NOTA:** Si la nueva instalación de hardware es la causa, quite o desconecte el hardware e intente realizar una restauración del sistema.

 **NOTA:** La restauración del sistema no hace copia de seguridad de los archivos personales, por tanto no puede recuperar los archivos personales que estén borrados o dañados.

Windows 10

Uso de Restaurar sistema

1. Haga clic con el botón derecho (o pulse y mantenga pulsado) en el botón Inicio y, a continuación, seleccione el **Panel de control**.
2. Escriba Recuperación en el cuadro de búsqueda.
3. Haga clic o toque **Recuperación**.
4. Haga clic o toque **Abrir Restaurar sistema**.
5. Haga clic o toque **Siguiente** y siga las instrucciones que aparecen en pantalla.

Cómo deshacer la última Restauración del sistema

1. Haga clic con el botón derecho (o pulse y mantenga pulsado) en el botón Inicio y, a continuación, seleccione el **Panel de control**.
2. Haga clic o toque **Seguridad y mantenimiento**.
3. Haga clic o toque **Recuperación**.
4. Haga clic o toque **Abrir Restaurar sistema** y siga las instrucciones de la pantalla para deshacer la última restauración del sistema.

Windows 8.1

Uso de Restaurar sistema

1. Haga clic o toque **Configuración** en la barra lateral de los botones de acceso.
2. Haga clic o toque el **Panel de control**.
3. Escriba Recuperación en el cuadro de búsqueda.
4. Haga clic o toque **Recuperación** y, a continuación, haga clic o toque **Abrir Restaurar sistema**.
5. Siga las instrucciones de la pantalla.

Cómo deshacer la última Restauración del sistema

1. Haga clic o toque **Configuración** en la barra lateral de los botones de acceso.
2. Haga clic o toque el **Panel de control**.
3. En la ventana Sistema, haga clic o toque **Centro de actividades**.
4. En la esquina inferior derecha de la ventana Centro de actividades, haga clic o toque **Recuperación**.
5. Haga clic o toque **Abrir Restaurar sistema** y siga las instrucciones de la pantalla para deshacer la última restauración del sistema.

Windows 7

Uso de Restaurar sistema

1. Haga clic en **Inicio** .
2. En el cuadro de búsqueda, escriba Restaurar sistema y presione <Intro>.

 **NOTA:** Es posible que aparezca la ventana Control de cuentas de usuario. Si es usted un administrador del equipo, haga clic o toque **Continuar**; en caso contrario, póngase en contacto con su administrador para continuar.

3. Haga clic en **Siguiente** y siga las instrucciones de la pantalla.

Cómo deshacer la última Restauración del sistema

En el caso de que la opción Restaurar sistema no resolviera el problema, puede deshacer la última restauración del sistema.

 **NOTA:** Antes de deshacer la última restauración del sistema, guarde y cierre todos los archivos abiertos y cierre todos los programas. No modifique, abra ni elimine ningún archivo ni programa hasta que la restauración del sistema haya finalizado.

1. Haga clic o toque Inicio .
2. En el cuadro de búsqueda, escriba Restaurar sistema y presione <Intro>.
3. Haga clic o toque **Deshacer la última restauración**, haga clic o toque **Siguiente** y siga las instrucciones de la pantalla.

Disco del sistema operativo

 **PRECAUCIÓN:** La reinstalación del sistema operativo mediante el disco del sistema operativo elimina permanentemente todos los datos y el software de su equipo.

 **NOTA:** El disco del sistema operativo es opcional, por lo que es posible que no se entregue con el equipo.

Puede usar el disco del sistema operativo para instalar o reinstalar el sistema operativo en el equipo. Debe reinstalar todos los controladores y software después de reinstalar el sistema operativo con el disco del sistema operativo.

Reinstalación del sistema operativo usando el disco del sistema operativo

Para volver a instalar el sistema operativo:

1. Inserte el disco del sistema operativo y reinicie el equipo.
2. Cuando aparezca el logotipo de Dell, presione <F12> inmediatamente para acceder al menú de inicio.

 **NOTA:** Si espera demasiado y aparece el logotipo del sistema operativo, siga esperando hasta que su equipo cargue el sistema operativo y, a continuación, reinicie su equipo y vuelva a intentarlo.

3. Seleccione la unidad CD/DVD de la lista y presione <Intro>.
4. Siga las instrucciones de la pantalla.

Discos de reinstalación del sistema

Los discos de reinstalación del sistema creados mediante Dell Backup and Recovery le permiten devolver la unidad de disco duro al estado operativo en el que estaba cuando compró el equipo preservando los archivos de datos del equipo.

Utilice Dell Backup and Recovery para crear el disco de reinstalación del sistema.

Restauración de su equipo mediante el disco de reinstalación del sistema

Para restaurar su equipo mediante el disco de reinstalación del sistema:

1. Apague el equipo.
2. Introduzca el disco de recuperación del sistema en la unidad óptica o conecte la llave USB y encienda el equipo.
3. Cuando aparezca el logotipo de Dell, presione <F12> inmediatamente para acceder al menú de inicio.
 -  **NOTA:** Si espera demasiado y aparece el logotipo del sistema operativo, siga esperando hasta que su equipo cargue el sistema operativo y, a continuación, reinicie su equipo y vuelva a intentarlo.
4. Resalte el soporte que está utilizando para restaurar y presione <Intro>.
5. Si se le indica, presione cualquier tecla rápidamente para iniciar desde el dispositivo de inicio.
6. Siga las instrucciones de la pantalla para completar el proceso de recuperación.

Solución de problemas

Pasos básicos sobre la solución de problemas

Esta sección enumera algunos de los pasos básicos sobre solución de problemas que puede utilizar para resolver los problemas comunes de su equipo.

- Compruebe que su equipo está encendido y que todos los componentes reciben alimentación eléctrica.
- Asegúrese de que todos los cables están firmemente conectados a sus respectivos puertos.
- Asegúrese de que los cables no están dañados o desgastados.
- Asegúrese de que no hay pins doblados o rotos en los conectores.
- Reinicie el equipo y compruebe si el problema vuelve a surgir.
- Para resolver problemas de internet, desconecte el módem y el enrutador de la toma eléctrica, espere 30 segundos, enchufe los cables de alimentación e inténtelo de nuevo.

 **NOTA:** Para obtener más información sobre la solución de problemas, soluciones a problemas comunes y preguntas frecuentes, consulte www.dell.com/support. Póngase en contacto con Dell para recibir asistencia técnica, consulte "[Cómo ponerse en contacto con Dell](#)".

Diagnósticos

Su equipo tiene herramientas de diagnóstico integradas para ayudarle a determinar los problemas con su equipo. Estas herramientas pueden notificarle de un problema a través de mensajes de error, avisos de luz o códigos de sonido.

Evaluación del sistema antes de la inicialización

Se puede usar la Evaluación del sistema previa al inicio (PSA) para diagnosticar diversos problemas de hardware. La ePSA prueba dispositivos como la placa base, el teclado, la pantalla, la memoria, la unidad de disco duro etc.

 **NOTA:** Es posible que PSA no sea compatible en todos los equipos.

Cómo invocar PSA

1. Encienda o reinicie el equipo.
2. Presione <F12> cuando vea el logotipo de Dell para acceder al programa de configuración del BIOS.
 -  **NOTA:** Si espera demasiado y aparece el logotipo del sistema operativo, siga esperando hasta que vea el escritorio de Windows y, a continuación, reinicie el equipo e inténtelo de nuevo.
3. Seleccione Diagnostics (Diagnósticos) y presione <Intro>.
4. Siga las instrucciones de la pantalla para completar la prueba.

Si un componente no supera la prueba, esta se detiene, el equipo emite un pitido y aparece un código de error. Anote el código de error y localice las soluciones en www.dell.com/support o póngase en contacto con Dell.

Siga las instrucciones de la pantalla para continuar con la próxima prueba, vuelva a realizar la prueba en el componente que falló, o detenga la prueba y reinicie el equipo.

Si se completa la PSA con errores, aparecerá el siguiente mensaje en la pantalla: "No problems have been found with this system so far. Do you want to run the remaining memory tests? This will take about 30 minutes or more. Do you want to continue? (Recommended) (No se han encontrado problemas en este sistema hasta el momento. ¿Desea ejecutar las restantes pruebas de memoria? Esto llevará aproximadamente 30 minutos o más. ¿Desea continuar? [Recomendado])." Pulse <y> para continuar si experimenta problemas con la memoria. En caso contrario pulse <n> para terminar la prueba.

 **NOTA:** Presione <Esc> en cualquier momento durante la prueba para suspenderla y reinicie el equipo.

PSA mejorada

Se puede usar la Evaluación del sistema previa al inicio mejorada (ePSA) para diagnosticar diversos problemas de hardware. La ePSA prueba dispositivos como la placa base, el teclado, la pantalla, la memoria, la unidad de disco duro etc.

 **NOTA:** todos los equipos admite la evaluación ePSA.

La pantalla de inicio de ePSA está dividida en tres áreas:

- Ventana de dispositivos: aparece a la izquierda de la pantalla de inicio de ePSA. Muestra todos los dispositivos del equipo y se puede utilizar para seleccionarlos.
- Ventana de control: aparece en la parte inferior derecha de la pantalla de inicio de ePSA.

- Seleccionar la casilla de verificación de **Modo de prueba exhaustiva** maximiza la extensión y la duración de las pruebas.
 - La barra de estado aparece en la parte inferior izquierda de la ventana de control e indica la finalización completa de las pruebas.
 - Para probar los dispositivos seleccionados, haga clic o toque **Ejecutar pruebas**.
 - Para salir de ePSA y reiniciar el equipo, haga clic o toque **Salir**.
- Ventana de estado: aparece a la derecha de la pantalla de inicio de ePSA.

El área de estado tiene cuatro fichas:

- **Configuration** (Configuración): muestra información detallada de la configuración y el estado de todos los dispositivos que se pueden probar mediante ePSA.
- **Results** (Resultados): muestra todas las pruebas que se ejecutan, su actividad y los resultados de cada prueba.
- **System Health** (Estado del sistema): muestra el estado de la batería, el adaptador de alimentación, los ventiladores, etc.
- **Event Log** (Registro de eventos): facilita información detallada sobre todas las pruebas. La columna **Stat** (Estadísticas) muestra el estado de las pruebas.

LCD BIST

LCD BIST (Prueba automática incorporada) le ayuda a determinar si un problema tiene su causa en la pantalla LCD o en otro componente. La prueba puede mostrar diferentes colores y texto en la pantalla. Si no detecta el problema durante la prueba, entonces el fallo está producido por otro componente diferente de la pantalla LCD.

 **NOTA:** Los periféricos pueden tener diagnósticos específicos para ellos. Para obtener más información, consulte la documentación del periférico.

Inicio de LCD BIST

1. Encienda o reinicie el equipo.
2. Presione <F12> cuando vea el logotipo de Dell para acceder al programa de configuración del BIOS.

 **NOTA:** Si espera demasiado y aparece el logotipo del sistema operativo, siga esperando hasta que vea el escritorio de Windows y, a continuación, reinicie el equipo e inténtelo de nuevo.

3. Seleccione **Diagnostics** (Diagnósticos) y presione <Intro>.

4. Si no ve líneas de colores en la pantalla, presione <N> para entrar en la LCD BIST.

Cómo invocar ePSA

Para invocar las herramientas ePSA:

1. Reinicie el equipo.
2. Presione <F12> cuando vea el logotipo de Dell para acceder al programa de configuración del BIOS.



NOTA: Si espera demasiado y aparece el logotipo del sistema operativo, siga esperando hasta que vea el escritorio de Windows y, a continuación, reinicie el equipo e inténtelo de nuevo.

3. Seleccione **Diagnostics** (Diagnósticos) y presione <Intro>.
4. Siga las instrucciones de la pantalla para finalizar la prueba y anote los mensajes de error que aparecen.

Si un componente no supera la prueba, esta se detiene, el equipo emite un pitido y aparece un código de error. Anote el código de error y localice las soluciones en www.dell.com/support o póngase en contacto con Dell.

Siga las instrucciones de la pantalla para continuar con la próxima prueba, vuelva a realizar la prueba en el componente que falló, o detenga la prueba y reinicie el equipo.

Si se completa la PSA con errores, aparecerá el siguiente mensaje en la pantalla: "No problems have been found with this system so far. Do you want to run the remaining memory tests? This will take about 30 minutes or more. Do you want to continue? (Recommended) (No se han encontrado problemas en este sistema hasta el momento. ¿Desea ejecutar las restantes pruebas de memoria? Esto llevará aproximadamente 30 minutos o más. ¿Desea continuar? [Recomendado])." Pulse <y> para continuar si experimenta problemas con la memoria. En caso contrario pulse <n> para terminar la prueba.

Si se completa la ePSA con errores, aparecerá el siguiente mensaje en la pantalla: "Testing completed. One or more errors were detected. (Pruebas completadas. Se detectaron uno o más errores)"

La ficha **Event Log** (Registro de eventos) de la ventana **Status** (Estado) muestra los errores que se producen durante las pruebas ePSA.

Códigos de sonido

El equipo puede emitir una serie de sonidos durante el inicio si se producen errores o problemas. Esta serie de sonidos, denominada códigos de sonido, identifica un problema. Si se produce, anote el código de sonido y póngase en contacto con Dell para obtener ayuda.

 **NOTA:** Es posible que algunos de los códigos de sonido mencionados no se apliquen a su equipo.

Códigos de sonido	Posible problema
Uno	Posible error de la placa base - Error de la suma de comprobación ROM del BIOS
Dos	No se ha detectado memoria RAM NOTA: Si instaló o sustituyó el módulo de memoria, asegúrese de que el módulo está asentado correctamente.
Tres	Posible error de la placa base — Error del conjunto de chips
Cuatro	Error de lectura/escritura de la memoria RAM
Cinco	Error del reloj de tiempo real
Seis	Error de la tarjeta de vídeo o del controlador de vídeo.
Siete	Error del procesador NOTA: Este código de sonido es válido únicamente para los ordenadores con procesador Intel.
Ocho	Error de la pantalla

BIOS

BIOS almacena información acerca del hardware de su equipo y pasa la información al sistema operativo cuando el equipo arranca. Puede realizar cambios en en configuración básica del hardware almacenada en el BIOS mediante el programa de configuración del BIOS.

Puede utilizar el programa de configuración del BIOS para lo siguiente:

- Establecer o cambiar una opción que el usuario pueda seleccionar, como por ejemplo, la contraseña de usuario.
- Determinar los dispositivos instalados en su equipo, como por ejemplo, la cantidad de memoria, el tipo de unidad de disco duro, etc.
- Cambiar la información de configuración del sistema después de que haya agregado, modificado o extraído cualquier elemento de hardware de su equipo.

Cambio de la configuración del BIOS

 **PRECAUCIÓN:** Es posible que un establecimiento incorrecto de la Configuración del sistema provoque que el equipo no se inicie, que funcione incorrectamente o que se dañe.

Es posible que necesite cambiar la configuración, como la fecha y la hora, los dispositivos de inicio y la secuencia de inicio, habilitar o deshabilitar PowerShare, y otros cambios. Para cambiar la configuración, abra el programa de configuración del BIOS, busque la configuración que desee cambiar y, a continuación, siga las instrucciones que aparecen en la pantalla.

Acceso al programa de configuración del BIOS

1. Encienda o reinicie el equipo.
2. Presione <F2> cuando vea el logotipo de Dell para acceder al programa de configuración del BIOS.

 **NOTA:** Si espera demasiado y aparece el logotipo del sistema operativo, siga esperando hasta que vea el escritorio de Windows y, a continuación, reinicie el equipo e inténtelo de nuevo.

Restablecimiento de la contraseña del BIOS

Las contraseñas del BIOS se utilizan para añadir seguridad adicional a los equipos. Puede configurar su equipo para solicitar una contraseña cuando se inicia o cuando se accede al programa de configuración del BIOS.

Utilice uno de los siguientes métodos, en función del tipo de equipo que tenga, para restablecer contraseñas del BIOS perdidas u olvidadas.

 **PRECAUCIÓN:** Restablecer la contraseña del BIOS implica el borrado de todos los datos del CMOS. Si ha cambiado la configuración del BIOS, debe realizar los cambios de nuevo tras restablecer la contraseña.

Retirar la batería del CMOS

 **AVISO:** Antes de manipular el interior del equipo, lea las instrucciones de seguridad.

Casi todas las placas del sistema utilizan una batería que ayuda a mantener la configuración del BIOS, incluida la contraseña. Para restablecer la contraseña, retire la batería de tipo botón, espere de 15 a 30 minutos y, a continuación, reemplazar la batería.

 **NOTA:** Para obtener más información sobre la ubicación de la batería de tipo botón y las instrucciones sobre cómo quitarla y cambiarla, consulte el *Manual de servicio* en www.dell.com/support.

Utilizar el puente de la placa base

 **NOTA:** El puente de la placa base sólo está disponible en los equipos de escritorio.

Casi todas las placas base de los equipos de escritorio contienen un puente para borrar la configuración del CMOS, junto con la contraseña del BIOS. La ubicación de este puente varía dependiendo de la placa base. Localice los puentes cerca de la batería del CMOS, generalmente denominados CLR, CLEAR, CLEAR CMOS, y así sucesivamente.

Para el procedimiento de borrado de contraseñas y de la configuración del CMOS, consulte el *Manual de servicio* en www.dell.com/support.

Cambio de la secuencia de inicio

Es posible que tenga que cambiar la secuencia de inicio para iniciar desde un dispositivo diferente al dispositivo predeterminado, por ejemplo al reinstalar el sistema operativo o al utilizar un disco de recuperación o unidad USB.

Puede seleccionar la orden de inicio mediante el Menú de Inicio o el programa de configuración del BIOS.

Uso del Menú de Inicio

Utilice el Menú de Inicio para cambiar la secuencia de inicio del equipo para el inicio actual.

 **NOTA:** El equipo se inicia desde el dispositivo de inicio seleccionado solamente para el inicio actual, y se restablece al dispositivo predeterminado la próxima vez que reinicie su equipo.

Para seleccionar un dispositivo de inicio mediante el Menú de Inicio:

1. Encienda o reinicie el equipo.
2. Presione F12 en el logotipo de Dell para acceder al Menú de Inicio.

 **NOTA:** Si espera demasiado y aparece el logotipo del sistema operativo, siga esperando hasta que vea el escritorio de Windows y, a continuación, reinicie el equipo e inténtelo de nuevo.

3. Utilice las teclas de flecha arriba o abajo para seleccionar el dispositivo desde el que desee iniciar y presione Intro.

Uso del programa de configuración del BIOS

Utilice la el programa de configuración del BIOS para seleccionar el orden de los dispositivos que su equipo utiliza en cada uno de los inicios.

Para cambiar la secuencia de inicio mediante el programa de configuración del BIOS:

1. Abra el programa de configuración del BIOS.
2. Seleccione la ficha **Inicio**.
3. Seleccione las casillas de verificación para habilitar o deshabilitar los dispositivos que se utilizarán en los inicios.
4. Mueva los dispositivos hacia arriba o hacia abajo para cambiar la secuencia de inicio.

 **NOTA:** El primer dispositivo en la lista es el dispositivo de inicio predeterminado.

Obtención de ayuda y cómo ponerse en contacto con Dell

Obtención de ayuda

Puede obtener información y ayuda sobre los productos y servicios Dell utilizando estos recursos de autoayuda:

Información sobre los productos y servicios Dell

www.dell.com

Windows 8.1 y Windows 10

Aplicación de asistencia y soporte de Dell



Windows 10

Aplicación de primeros pasos



Windows 8.1

Aplicación de ayuda + consejos



Acceso a la ayuda en Windows 8, Windows 8.1 y Windows 10

En la búsqueda de Windows, escriba **Ayuda y soporte técnico**, y pulse **Intro**.

Acceso a la ayuda en Windows 7

Haga clic o toque **Inicio® Ayuda y soporte técnico**.

Ayuda en línea para el sistema operativo

www.dell.com/support/windows
www.dell.com/support/linux

Información de solución de problemas, manuales de usuario, instrucciones de configuración, especificaciones de productos, blogs de ayuda técnica, controladores, actualizaciones de software, etc.

www.dell.com/support

Obtenga información acerca de su sistema operativo, configuración y uso de su equipo, copias de seguridad de los datos, diagnósticos, etc.

Consulte Yo y mi Dell en www.dell.com/support/manuals.

Cómo ponerse en contacto con Dell

Para ponerse en contacto con Dell para ventas, asistencia técnica o problemas del servicio de atención al cliente, vaya a www.dell.com/contactdell.

 **NOTA:** Puesto que la disponibilidad varía en función del país y del producto, es posible que no pueda disponer de algunos servicios en su país.

 **NOTA:** Si no tiene una conexión a Internet activa, puede encontrar información en la factura de compra, el albarán o el catálogo de productos de Dell.

Referencias

Mantenimiento del equipo

Se recomienda realizar las siguientes tareas para evitar problemas generales en el equipo.

- Proporcione acceso directo a una fuente de energía, ventilación adecuada y una superficie nivelada para colocar su equipo.
- No introduzca objetos, bloquee ni permita que el polvo se acumule en las rejillas de ventilación.
- Realice regularmente copias de seguridad de sus datos.
- Realice exploraciones de virus regulares.
- Compruebe si existen errores en su equipo con la ayuda de SupportAssist y otras herramientas disponibles en su equipo.
- Limpie su equipo regularmente utilizando un paño suave y seco.

△ **PRECAUCIÓN: Utilizar agua u otros disolventes para limpiar el equipo podría dañarlo.**

- Asegúrese de que hay suficiente espacio en la memoria de su dispositivo. Si no se dispone de suficiente espacio libre, el rendimiento puede verse afectado.
- Habilite las actualizaciones automáticas de Microsoft Windows y otro software para solucionar problemas de software y mejorar la seguridad del equipo.

Administración de energía

Administración de energía le ayuda a reducir el consumo eléctrico del equipo regulando la alimentación de los diferentes componentes. El programa de configuración del BIOS y el sistema operativo le permiten configurar cuándo se debe reducir o cortar la alimentación de determinados componentes.

Entre algunos de los estados de ahorro de energía en Microsoft Windows se encuentran:

- **Suspensión:** el modo de suspensión es un estado de ahorro de energía que permite al equipo reanudar rápidamente la operación completa (normalmente en pocos segundos) cuando desea volver de nuevo a trabajar.

- **Hibernación:** el modo de hibernación coloca sus documentos abiertos y programas en su disco duro y, a continuación, apaga el equipo.
- **Suspensión híbrida:** la suspensión híbrida es una combinación de suspensión e hibernación. Este modo pone los documentos y programas abiertos en la memoria y en el disco duro, colocando así el equipo en el estado de menor consumo de energía para poder reanudar rápidamente el trabajo. Cuando se activa el modo de suspensión híbrida, al poner el equipo en suspensión, éste entra automáticamente en el estado de suspensión híbrida.
- **Apagado:** La función de apagado del equipo se utiliza cuando no va a usar el equipo durante un período de tiempo considerable. Ayuda a mantener el equipo protegido y ahorra más energía. Apague el equipo antes de agregar o quitar hardware del equipo. No se recomienda apagar el equipo cuando tenga que reanudar el trabajo rápidamente.

Configuración de los valores de alimentación

Para configurar los valores de alimentación:

Windows 10/8.1

1. Haga clic o toque **Inicio** → **Todas las aplicaciones**.
2. En el **Sistema de Windows**, haga clic o toque el **Panel de control**.
 - ✎ **NOTA:** En Windows 8.1/Windows RT haga clic o toque **Configuración** en la barra lateral de los botones de acceso y, a continuación, haga clic o toque el **Panel de control**.
3. Si su Panel de control se muestra por Categoría, haga clic o toque el menú desplegable **Ver por:** y seleccione **Iconos pequeños** o **Iconos grandes**.
4. Haga clic o toque **Opciones de energía**.
5. Puede elegir un plan de la lista de opciones disponibles en función del uso de su equipo.
6. Para modificar la configuración de energía, haga clic o toque **Cambiar la configuración del plan**.

Windows 7

1. Haga clic en **Inicio**  → **Panel de control** → **Opciones de energía**.
2. Puede elegir un plan de la lista de opciones disponibles en función del uso de su equipo.
3. Para modificar la configuración de energía, haga clic en **Cambiar la configuración del plan**.

Configuración del comportamiento del botón de encendido

Para configurar el comportamiento del botón de encendido:

Windows 10/8.1

1. Haga clic con el botón derecho del ratón en la pantalla Inicio .
2. Haga clic o toque **Todas las aplicaciones** en la esquina inferior derecha de la pantalla.
3. En el **Sistema de Windows**, haga clic o toque el **Panel de control**.
 **NOTA:** En Windows 8.1/Windows RT haga clic o toque **Configuración** en la barra lateral de los botones de acceso y, a continuación, haga clic o toque el **Panel de control**.
4. Si su Panel de control se muestra por Categoría, haga clic o toque el menú desplegable **Ver por:** y seleccione **Iconos pequeños** o **Iconos grandes**.
5. Haga clic o toque **Opciones de energía**.
6. Haga clic o toque **Elegir el comportamiento de los botones de encendido**.
Puede escoger una opción diferente cuando su equipo se está ejecutando en modo batería y cuando está conectado a un adaptador de alimentación.
7. Haga clic o toque **Guardar cambios**.

Windows 7

1. Haga clic en **Inicio**  → **Panel de control** → **Opciones de energía**.
2. Haga clic en **Elegir el comportamiento de los botones de encendido**.
3. Elija lo que desea que su equipo haga cuando presione el botón de encendido del menú desplegable al lado de **Al presionar el botón de encendido**.
Puede escoger una opción diferente cuando su equipo se está ejecutando en modo batería y cuando está conectado a un adaptador de alimentación.
4. Haga clic en **Guardar cambios**.

Mejora de la duración de la batería

El tiempo de operación de una batería, que es el tiempo que la batería puede mantener una carga, varía en función del uso que haga de su equipo portátil.

El tiempo de operación de la batería se reduce significativamente si utiliza:

- Unidades ópticas.

- Dispositivos de comunicación inalámbrica, ExpressCards, tarjetas de soporte o dispositivos USB.
- Configuración de pantalla con mucho brillo, protectores de pantalla en 3D u otros programas que consuman mucha energía como las aplicaciones con imágenes complejas en 3D y los juegos.

Puede mejorar el rendimiento de la batería por medio de:

- Utilizando el equipo con la alimentación de CA siempre que sea posible. La duración de la batería se reduce con la cantidad de veces que se descarga y se vuelve a cargar.
- Configurar los valores de la administración de energía mediante las Opciones de energía de Microsoft Windows para optimizar el uso de la alimentación del equipo (consulte "[Administración de energía](#)").
- Habilitar las funciones Suspensión/En espera e Hibernación en su equipo.

 **NOTA:** La vida útil de la batería disminuye con el tiempo de acuerdo con la frecuencia y las condiciones de uso de la batería.

Puede configurar el comportamiento de carga de la batería para aumentar la vida de la batería.

Modo de longevidad de Dell

Conectar y desconectar frecuentemente el equipo de una fuente de energía sin permitir que la batería se descargue completamente podría reducir la vida de la batería. El modo de longevidad protege el estado de la batería al moderar hasta dónde se carga la batería y evitar ciclos frecuentes de carga y descarga.

El portátil Dell supervisa automáticamente el comportamiento de carga y descarga de la batería y, si corresponde, muestra un mensaje en el que se le pide habilitar el modo de longevidad.

 **NOTA:** Es posible que el modo de longevidad de Dell no sea compatible en todos los portátiles.

Para configurar el modo de longevidad de Dell:

1. Haga clic con el botón derecho en el icono de batería del área de notificación de Windows y haga clic o toque **Dell Extended Battery Life Options** (Opciones de extensión de vida de la batería de Dell). Aparece el cuadro de diálogo **Battery Meter** (Medidor de batería).
2. Haga clic o toque la ficha **Longevity mode** (Modo de longevidad).
3. Haga clic o toque **Enable** (Habilitar) para encenderlo, o **Disable** (Deshabilitar) para apagar el modo de longevidad de Dell.

4. Haga clic o toque **OK** (Aceptar).

 **NOTA:** Cuando el modo de longevidad está habilitado, la batería se carga entre un 88% – 100% de su capacidad.

Modo de escritorio de Dell

Si principalmente utiliza su equipo con el adaptador de alimentación conectado, puede habilitar el modo escritorio para moderar el grado de carga de la batería. De esta manera se reduce el número de ciclos de carga y descarga y se incrementa la vida de la batería.

El portátil Dell supervisa automáticamente el comportamiento de carga y descarga de la batería y, si corresponde, muestra un mensaje en el que se le pide habilitar el modo de escritorio de Dell.

 **NOTA:** Es posible que el modo de escritorio no sea compatible en todos los equipos.

Para habilitar o deshabilitar el modo de escritorio:

1. Haga clic con el botón derecho en el icono de batería del área de notificación de Windows y haga clic o toque **Dell Extended Battery Life Options** (Opciones de extensión de vida de la batería de Dell). Se muestra el cuadro de diálogo **Battery Meter** (Medidor de batería).
2. Haga clic o toque la ficha **Desktop mode** (Modo de escritorio).
3. Haga clic o toque **Enable** (Habilitar) o **Disable** (Deshabilitar) en función de su preferencia.
4. Haga clic o toque **OK** (Aceptar).

 **NOTA:** cuando está activado el modo de escritorio, la batería se carga solamente entre el 50% y el 100% de su capacidad.

Consejos sobre migración

La migración de ordenador consiste en mover datos y aplicaciones entre dos equipos diferentes. Los dos motivos principales para una migración son la compra de un nuevo equipo o la actualización a un nuevo sistema operativo.

 **PRECAUCIÓN:** Aunque hay varias utilidades que simplifican la migración, se recomienda hacer una copia de seguridad de los archivos de usuario como imágenes, música, documentos, etc.

Migración de un sistema operativo Windows a uno nuevo

Durante la migración a un nuevo sistema operativo, consulte las pautas de Microsoft que se proporcionan en relación a la migración de un sistema operativo a otro. Consulte **www.microsoft.com** para obtener más detalles.

Instrucciones sobre la ergonomía

△ **PRECAUCIÓN:** Un uso incorrecto o prolongado del teclado puede provocar lesiones.

△ **PRECAUCIÓN:** Mirar la pantalla durante largos períodos de tiempo puede provocar dolor de ojos.

Cuando desee configurar y utilizar el equipo, siga las siguientes normas ergonómicas para trabajar con eficacia y comodidad.

Los ordenadores portátiles no están obligatoriamente diseñados para su uso continuado como equipo de oficina. Si usa un portátil de forma continuada, se recomienda que conecte un teclado externo.

- Coloque el ordenador de manera que el monitor y el teclado estén frente a usted mientras trabaja. Existen estantes especiales (en Dell y en otros sitios) para ayudarle a corregir la posición del teclado.
- Coloque el monitor externo a una distancia de visualización cómoda. La distancia recomendada es de 510 mm a 610 mm (20-24 pulgadas) de sus ojos.
- Asegúrese de que el monitor quede al nivel de los ojos o ligeramente más bajo cuando usted se encuentre sentado frente al monitor.
- Ajuste la inclinación del monitor, las selecciones de contraste y brillo, así como la iluminación de su entorno (lámparas de techo, lámparas de sobremesa y cortinas o persianas de las ventanas próximas) para minimizar los reflejos y los brillos en la pantalla.
- Utilice una silla que proporcione un buen apoyo de espalda.
- Mantenga los antebrazos en línea horizontal con las muñecas en una posición neutra y cómoda cuando utilice el teclado o el ratón.
- Disponga siempre de espacio para apoyar las manos cuando utilice el teclado o el ratón.
- Coloque los brazos en una posición natural a ambos lados.
- Siéntese con la espalda recta, con los pies apoyados en el suelo y los muslos horizontales.
- Al sentarse, asegúrese de que el peso de las piernas recaer en los pies y no en la parte frontal del asiento. Ajuste la altura de la silla o utilice reposapiés, si es necesario, para mantener una postura correcta.
- Varíe sus actividades de trabajo. Organice su trabajo de modo que no tenga que teclear durante largos períodos. Cuando deje de teclear, realice actividades que requieran el uso de ambas manos.

- Mantenga la parte inferior de su escritorio libre de obstáculos o cables que puedan interferir en la correcta posición que adopte al estar sentado o también provocar el peligro de enredamiento de cables en sus pies.

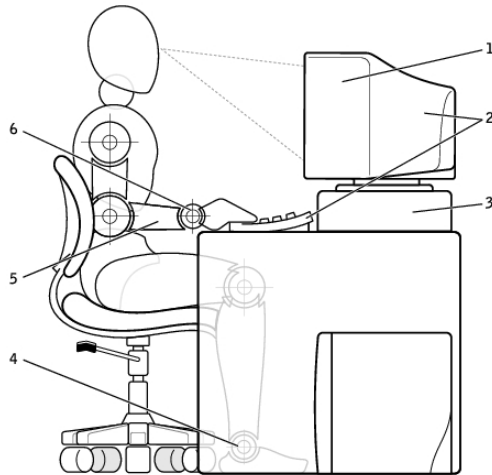

- | | |
|---|---|
| 1 Monitor al nivel de los ojos o mas bajo | 4 Pies bien apoyados en el suelo |
| 2 Monitor y teclado ubicados directamente frente al usuario | 5 Brazos a la misma altura que la mesa de trabajo |
| 3 Soporte para monitores | 6 Muñecas relajadas y en posición horizontal |

NOTA: Para ver las últimas instrucciones ergonómicas, vaya a www.dell.com/regulatory_compliance.

Dell y el entorno

La ecología no es una limitación, es una posibilidad. Se trata de encontrar una mejor forma de vivir.

Cada día tenemos la oportunidad de elegir opciones más ecológicas, pero cuando usted elige tecnología, no desea comprometer los costes, el rendimiento o la fiabilidad. En Dell hacemos todo lo posible para asegurar que las personas y las empresas no tengan que hacer concesiones para ser ecológicas.

Esto lo hacemos realidad ofreciendo productos y servicios prácticos que tengan un impacto en problemas reales del medioambiente, porque en el corazón de la ecología está la poderosa idea de que hay formas mejores. Mejores formas de usar el tiempo, el dinero y los recursos. Mejores formas de vivir, trabajar y triunfar en nuestro mundo.



Bamboo: Solución de embalaje de diseño ecológico

Para ayudar a lograr el objetivo compartido de encontrar nuevas formas de conservar nuestro planeta, Dell ofrece prácticas e innovadoras soluciones de embalaje que ayudan a minimizar los efectos medioambientales. Menos embalaje implica menos molestias para los clientes. Los embalajes reciclables facilitan su eliminación. Y los materiales sostenibles son buenos para el planeta.

El embalaje de bamboo se utiliza para enviar varios productos Dell.

Para una fácil eliminación, nuestro embalaje de bamboo es biodegradable y "compostable" certificado por Soil Control Lab

Sabemos que para usted es importante contar con fuentes de abastecimiento responsables, por lo que nuestro bamboo es recogido de un bosque lejos del hábitat conocido de los pandas.



Únase al programa "Plant a tree"

Dell creó el programa "Plant a tree" (Planta un árbol) para compensar las emisiones de gases de efecto invernadero de su equipo y para ayudar a construir un planeta más sano, un árbol y un bosque por vez.



Reciclar con Dell

Cuando actualice sus equipos y sistemas electrónicos, ayúdenos a mantener la tecnología alejada de los vertederos. Reciclar los equipos de casa y del trabajo con nosotros es rápido, cómodo y seguro. Hágase un favor a usted mismo y al planeta. Deshágase de la tecnología de un modo responsable con Dell.

Política de conformidad reglamentaria

Para obtener detalles completos, visite www.dell.com/regulatory_compliance.

Póngase en contacto con el sitio web para obtener información sobre la conformidad reglamentaria

Para cualquier pregunta relacionada con la seguridad del producto, EMC o la ergonomía, envíe un mensaje a Regulatory_Compliance@dell.com.

Información adicional sobre conformidad

La World Wide Trade Compliance Organization (WWTC) es la responsable de supervisar el cumplimiento de Dell en materia de normas sobre la importación y la exportación, incluyendo la clasificación de los productos. Los datos de clasificación de los sistemas fabricados por Dell se facilitan en la hoja de datos medioambientales, de seguridad y de compatibilidad electromagnética específica del producto.

Para cualquier pregunta relacionada con la clasificación de la importación o la exportación de los productos de Dell, envíe un mensaje a US_Export_Classification@dell.com.